



# Models

## RACE1011-6COM

### Electronic Window Air Conditioner

### **Operating Instructions**

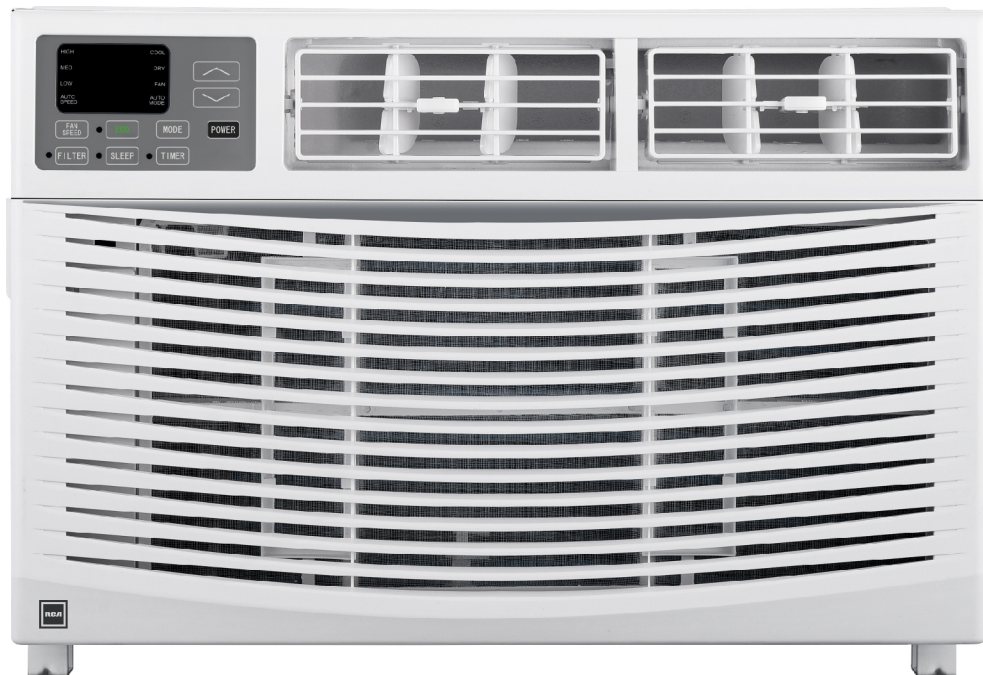

This product has been manufactured and sold under the responsibility of Curtis International Ltd. RCA, the RCA logo, the two dogs (Nipper and Chipper) logo, are registered trademarks or trademarks of Technicolor (S.A.) or its affiliates and are used under license by Curtis International Ltd. Any other product, service, company, trade or product name and logo referenced herein are neither endorsed nor sponsored by Technicolor (S.A.) or its Affiliates.

# INTRODUCTION

IMPORTANT SAFETY INSTRUCTION .....	1
ELECTRICAL REQUIREMENTS .....	3
PACKING LIST .....	4
INSTALLATION & ASSEMBLY INSTRUCTIONS .....	5
USING YOUR AIR CONDITIONER .....	12
OPERATING YOUR AIR CONDITIONER .....	14
CARE AND CLEANING .....	15
TROUBLESHOOTING .....	16
SPECIFICATION .....	18
WARRANTY CARD.....	19

## IMPORTANT SAFETY INSTRUCTIONS

Before installing and using your air conditioner, please read this owner's manual carefully. Store this manual in a safe place for future reference. Your safety and the safety of others is very important to us. Please pay attention to all safety messages outlined in this owner's manual.

**WARNING:** To reduce the risk of fire, electrical shock or injury when using your air conditioner, follow the following basic precautions:

- Plug into a grounded 3 prong outlet.
- Do not remove the ground prong.
- Do not use a plug adapter.
- Do not use an extension cord.
- Unplug the air conditioner before servicing
- Use two or more people to move and install the air conditioner



This is a safety alert symbol.

This symbol alerts you to potential hazards that can harm you or others or even cause death.

All safety messages will directly follow the safety alert symbol and/or the words "DANGER" or "WARNING".

**⚠ DANGER**

**⚠ WARNING**

Failure to immediately follow these instructions may cause serious injury or even death.

All Safety messages alert you of potential hazards, how to reduce the chance of injury, and what can happen if instructions are not followed correctly.

## INTRODUCTION TO REFRIGERANTS R32

The refrigerants used for air conditioners are environmentally friendly hydrocarbons R32. This kind of erant is combustibile and odorless. Moreover, it can burn and explode under certain condition. However, there will be no risk of burning and explosion if you comply with the following table to install your air conditioner in a room with an appropriate area and use it correctly.

Compared with ordinary refrigerants, Refrigerant R32 is environmentally friendly and do not destroy the ozone sphere and that its value of greenhouse effect is also very low.

### Room area requests for air conditioner with Refrigerant R32

Refrigerant	Capacity(Btu)	Room Area
R32	≤9K	Above 4m <sup>2</sup>
	≤12K	Above 4m <sup>2</sup>
	≤18K	Above 15m <sup>2</sup>
	≤24K	Above 25m <sup>2</sup>

### Warnings

- Please read the manual before installation, using, maintenance.
- Do not use means to accelerate the defrosting process or to clean, other than those recommended by the manufacturer.
- Do not pierce or burn the appliance.
- The appliance shall be stored in a room without continuously operating sources (for example: open flames, an operating ignition gas appliance or an operating electric heater.)
- Please contact the nearest after-sale service center when maintenance is necessary. At the time of maintenance, the maintenance personnel must strictly comply with the Operation Manual provided by the corresponding manufacturer and any non-professional is prohibited to maintain the air conditioner.
- The handling, installation, storage, servicing and disposal must comply with the provisions of gas-related national laws and regulations, and also national wiring regulation.
- It is necessary to clear away the refrigerant in the system when maintaining or scrapping an air conditioner. Be aware that refrigerants may not contain an odour.

This appliance is not intended for use by persons (including children) with reduced physical, sensory or mental capabilities, or supervision or instruction concerning use of the appliance by a person responsible for their safety.

Children should be supervised to ensure that they do not play with the appliance.

Unit operation limits: Outdoor side 61~110°F, 80%RH; indoor side 61~90°F, 80%RH.





## ELECTRICAL REQUIREMENTS

### **⚠ WARNING**



#### Electrical Shock Hazard

Plug into a grounded 3 prong outlet.  
Do not remove the ground prong.  
Do not use an adapter  
Do not use an extension cord.  
Failure to follow these instructions can result in death, fire, or electrical shock

The electrical ratings for your air conditioner are listed on the model and serial number label located on the front left side of the unit (when facing the front).

Specific electrical requirements are listed in the chart below. Follow the requirements below for the type of plug on the power supply cord.

#### Wiring Requirements

- 115 volt (103 min.—127 max)
- (6K-8K) 0-8 amps
- (6K-8K) 10-amp time-delay fuse or circuit breaker
- Use on single outlet circuit only

#### Power Supply Cord

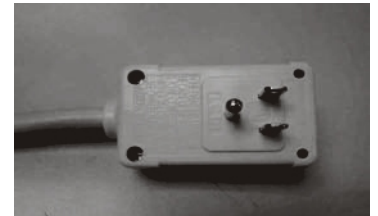

### Recommended Ground Method

For your personal safety, this air conditioner must be grounded. This air conditioner is equipped with a 3 prong power supply cord with a grounded plug. To minimize the possibility of electrical shock, the cord must be plugged into a 3 prong outlet and grounded in accordance with all local codes and ordinances. If a 3 prong outlet is not available, it is the customer's responsibility to have a properly grounded 3 prong outlet installed by a qualified electrician.

#### It is the customer's responsibility:

- To contact a qualified electrician
- To assure that the electrical installation is adequate and in conformance with the National Electrical Code, ANSI/NFPA 70 - latest edition, and all local codes and ordinances.

#### Copies of the standards listed may be obtained from:

National Fire Protection Association  
One Batterymarch Park  
Quincy, Massachusetts 02269

### LCDI Power Cord and Plug

This air conditioner is equipped with an LCDI (Leakage Current Detection and Interruption) power cord that is required by UL. This power supply cord contains state-of-the-art electronics that sense leakage current. If the cord is damaged and leakage occurs, power will be disconnected from the unit.

The test and reset buttons on the LCDI Plug are used to check if the plug is functioning properly. To test the plug:

1. Plug power cord into a grounded 3 prong outlet.
2. Press RESET (on some units a green light will turn on).
3. Press the TEST Button, The circuit should trip and cut all power to the air conditioner (on some units a green light may turn off).
4. Press the RESET button for use. You will hear a click and the A/C is ready for use.





#### NOTES:

- The RESET button must be engaged for proper use.
- The power supply cord must be replaced if it fails to trip when the TEST button is pressed and the unit fails to reset.
- Do not use the power supply cord as an ON/OFF switch. The power supply cord is designed as a protection device.
- A damaged power supply cord must be replaced with a new power supply cord.
- The power supply cord contains new user serviceable parts. Opening the tamper-resistant case voids all warranty and performance claims.

NOTE: Your unit's power cord and plug may differ from the one shown.

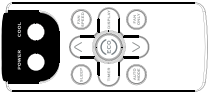

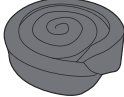
## PACKING LIST

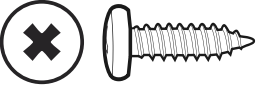
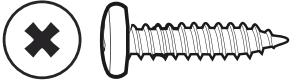
IMAGE	PART	QUANTITY
	Window Air Conditioner	1
	Remote Control	1
	Top Mounting Rail (With sponge)	1
	Lock Frame	2
	Filler Panels (With "Left" & "Right" remark on the front face)	2
	Sash Lock(Two holes)	1
	Window Sash Seal (Sponge)	1
	3/8" Screws	4
	1/2" Screws	3
	3/4" Screws	4
	Foam Top Window Gasket (Thin sponge for back-up using)	1
	Insulation strip(Sponge) (Only for E-star model)	2

## DISCLAIMER

ALL INFORMATION AND THE TECHNICAL SPECIFICATIONS PRESENTED IN THIS USER'S MANUAL ARE THE PRESENTATION OF THE MANUFACTURER.

## INSTALLATION & ASSEMBLY INSTRUCTIONS

Some assembly is required for your new air conditioner. Please read and follow these instructions carefully.

1. This air conditioner is designed to be installed in a standard double-hung window with a window width between 26" and 36" (660 mm - 914 mm).
2. The air conditioner can be installed without the accordion panels to fit in a narrow window opening. See the window dimensions.
3. The Lower Sash (the lower part of the window that moves up and down) must allow for 16" of vertical clearance when open. (See FIG. 1).
4. All supporting parts must be secured to firm wood, masonry, or metal.
5. The electrical outlet must be within reach of the power cord.

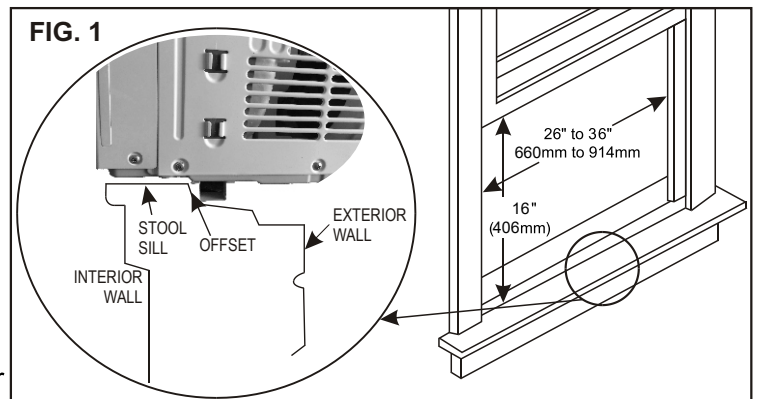



NOTE: Save the product packaging and installation instructions for future reference. Store the air conditioner in the product box when not in use for an extended period of time.

## Top Rail Assembly

The top rail must be assembled prior to installing the air conditioner in the window.

**Tools Needed:** Phillips Screw Driver

Top Rail Hardware		QTY
	3/8" Screw	4
	Top Rail	1

### Attaching the Top Rail to the Air Conditioner

1. Remove the air conditioner from the box and place on a hard flat surface.
2. Remove top rail from the bottom of the packaging material as shown in FIG. A.
3. Align the hole in the top rail with those in the top of the unit as shown in FIG. B.
4. Secure the top rail to the unit with the 3/8" screws as shown in FIG. C.

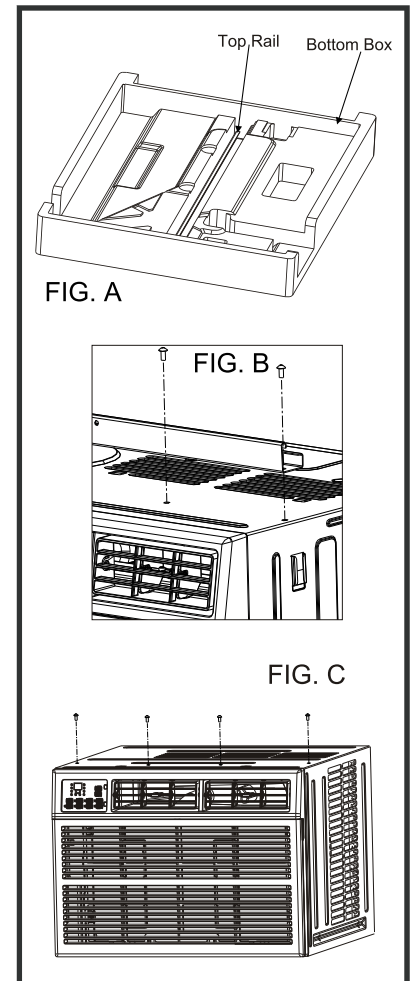

**NOTE:** For safety reasons, all 4 screws must be used to attach the top rail.

## CAUTION

When handling the unit, be careful to avoid cuts from the sharp metal edges and aluminum fins on the front and rear coils.

## MOUNTING HARDWARE



3/4" Screws

Qty

4



Lock Frame

3

2



Sash Lock

1

### TOOLS NEEDED:

- Phillips Screw Driver
- Drill (If pilot holes are needed)

## CAUTION

When handling unit, be careful to avoid cuts from sharp metal edges and aluminum fins on front and rear coils.

## How to Install

**REWORD: Top Rail and Sliding Panels at each side are offset to provide the proper pitch of 5/16" to the rear of the air conditioner.**

**1**

Place unit on floor, a bench or a table. There is a Left and Right Window Filler Panel - be sure to use the proper panel for each side. When installed the flange for securing the panel in place to the window sill will be facing into the room.

- A. Hold the Accordion Panel in one hand and gently pull back the center to free the open end. See Figure 3.



- B. Slide the free end of the panel into the cabinet as shown in Figures 4. Slide the panel down. Be sure to leave enough space to slip the top and bottom of the frame into the rails on the cabinet.

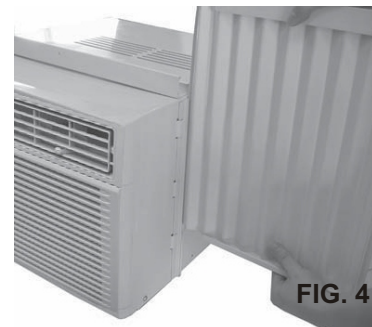

- C. Once the panel has been installed on the side of the cabinet, make sure it sits securely inside the frame channel by making slight adjustments. Slide the top and bottom ends of the frame into the top and bottom rails of the cabinet. Figure 5.



- D. Slide the panel all the way in and repeat on the other side.

**2** Keeping a firm grip on the air conditioner, carefully place the unit into the window opening so the bottom of the air conditioner frame is against the window sill (FIG. 6). Carefully close the window behind the top rail of the unit. (It is suggested to keep a downward angle so accumulated rain water can drain out from the backside of the unit.)



**3** Extend the side panels out against the window frame (FIG. 7).



**4** Place the frame lock between the frame extensions and the window sill as shown (Fig. 8). Drive 3/4" (19 mm) locking screws through the frame lock and into the sill (FIG. 9). **NOTE:** To prevent window sill from splitting, drill 1/8" (3 mm) pilot holes before driving screws.



**5** Drive 1/2" (12.7mm) locking screws through frame holes into window sash (FIG. 10/11).



**6** To secure lower sash in place, attach right angle sash lock with 3/4" (19 mm) screw as shown (FIG. 12).



**7** Cut foam seal and insert in the space between the upper and lower sashes (FIG. 13).

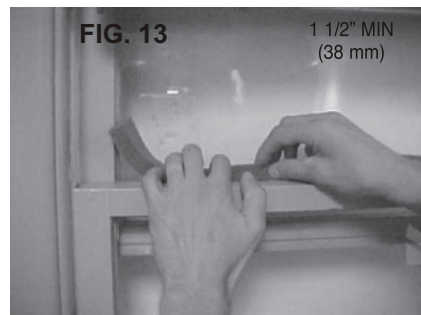

## If AC is Blocked by Storm Window

Add wood as shown in FIG. 14, or remove storm window before air conditioner is installed.

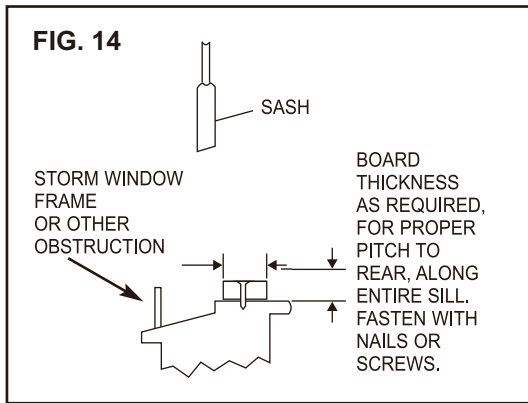

If storm window frame must remain, be sure the drain holes or slots are not caulked or painted shut. Accumulated rain water or condensation must be allowed to drain out.

## Removing AC From Window

- \* Turn AC off, and disconnect power cord.
- \* Remove sash seal from between windows and unscrew safety lock.
- \* Remove screws installed through frame and frame lock.
- \* Close (slide) side panels into frame.
- \* Keeping a firm grip on air conditioner, raise sash and carefully "rock" air conditioner backward to drain any condensate water in base of unit. Be careful not to spill any remaining water while lifting unit from window. Store parts WITH air conditioner.

## AIR CONDITIONER USE

Operating your air conditioner properly helps you to obtain the best possible results.

This section explains proper air conditioner operation.

### IMPORTANT:

- If you turn off the air conditioner, wait at least 3 minutes before turning it back on. This prevents the air conditioner from blowing a fuse or tripping a circuit breaker.
- Do not try to operate your air conditioner in the cooling mode when outside temperature is below 65°F (18°C). The inside evaporator coil will freeze up, and the air conditioner will not operate properly.

**NOTE:** In the event of a power failure, your air conditioner will operate at the previous settings when the power is restored.



# INSTALLATION & ASSEMBLY INSTRUCTIONS

## Introduction to Refrigerants R32

- Before installing the appliance, you must read the manual carefully to get the safety information and notes.
- When filling the combustible refrigerant, any of your rude operations may cause serious injury or injuries to human body or bodies and object or objects.
- A leak test must be done after the installation is completed.
- It is a must to do the safety inspection before maintaining or repairing an air conditioner using combustible refrigerant in order to ensure that the fire risk is reduced to minimum.
- It is necessary to operate the machine under a controlled procedure in order to ensure that any risk arising from the combustible gas or vapor during the operation is reduced to minimum.
- Requirements for the total weight of filled refrigerant and the area of a room to be equipped with an air conditioner (are shown as in the following Tables GG.1 and GG.2)



### The maximum charge and the required minimum floor area

$$m_1 = (4 \text{ m}^3) \times LFL, m_2 = (26 \text{ m}^3) \times LFL, m_3 = (130 \text{ m}^3) \times LFL$$

Where  $LFL$  is the lower flammable limit in  $\text{kg/m}^3$ , R32  $LFL$  is  $0.306 \text{ kg/m}^3$ .

**For the appliances with a charge amount  $m_1 < M \leq m_2$ :**

The maximum charge in a room shall be in accordance with the following:  $m_{\max} = 2.5 \times (LFL)^{(5/4)} \times h_0 \times (A)^{1/2}$

The required minimum floor area  $A_{\min}$  to install an appliance with refrigerant charge  $M$  (kg)

shall be in accordance with following:  $A_{\min} = (M / (2.5 \times (LFL)^{(5/4)} \times h_0))^2$

Where:

$m_{\max}$  is the allowable maximum charge in a room, in kg;

$M$  is the refrigerant charge amount in appliance, in kg;

$A_{\min}$  is the required minimum room area, in  $\text{m}^2$ ;

$A$  is the room area, in  $\text{m}^2$ ;

$LFL$  is the lower flammable limit, in  $\text{kg/m}^3$ ;

$h_0$  is the installation height of the appliance, in meters for calculating  $m_{\max}$  or  $A_{\min}$ , 1.8 m for wall mounted;

**Table GG.1 Maximum charge (kg)**

Category	LFL ( $\text{kg/m}^3$ )	$h_0$ (m)	Floor area( $\text{m}^2$ )						
			4	7	10	15	20	30	50
R32	0.306	0.6	0.68	0.9	1.08	1.32	1.53	1.87	2.41
		1	1.14	1.51	1.8	2.2	2.54	3.12	4.02
		1.8	2.05	2.71	3.24	3.97	4.58	5.61	7.254
		2.2	2.5	3.31	3.96	4.85	5.6	6.86	8.85

**Table GG.2 Minimum room area ( $\text{m}^2$ )**

Category	LFL ( $\text{kg/m}^3$ )	$h_0$ (m)	Charge amount ( $M$ ) (kg)						
			Minimum room area( $\text{m}^2$ )						
R32	0.306		1.224 kg	1.836 kg	2.448 kg	3.672 kg	4.896 kg	6.12 kg	7.956 kg
		0.6		29	51	116	206	321	543
		1		10	19	42	74	116	196
		1.8		3	6	13	23	36	60
		2.2		2	4	9	15	24	40



# INSTALLATION & ASSEMBLY INSTRUCTIONS

## Introduction to Refrigerants R32

### 1. Site Safety



Open Flames Prohibited



Ventilation Necessary

### 2. Operation Safety

Open Flames Prohibited



Mind Static Electricity



Must Wear Protective Clothing and anti-static gloves



Don't use mobile phone

### 3. Installation Safety

- Refrigerant Leak Detector
- Appropriate Installation Location



The left picture is the schematic diagram of a refrigerant leak detector.

Please note that:

1. The installation site should be in a well-ventilated condition.
2. The sites for installing and maintaining an air conditioner using Refrigerant R32 should be free from open fire or welding, smoking, drying oven or any other heat source higher than 548°C which easily produces open fire.
3. When installing an air conditioner, it is necessary to take appropriate anti-static measures such as wear anti-static clothing and/or gloves.
4. It is necessary to choose the site convenient for installation or maintenance wherein the air inlets and outlets of the indoor and outdoor units should be not surrounded by obstacles or close to any heat source or combustible and/or explosive environment.
5. If the indoor unit suffers refrigerant leak during the installation, all the personnel should go out till the refrigerant leaks completely for 15 minutes. If the product is damaged, it is a must to carry such damaged product back to the maintenance station and it is prohibited to weld the refrigerant pipe or conduct other operations on the user's site.
6. It is necessary to choose the place where the inlet and outlet air of the indoor unit is even.
7. It is necessary to avoid the places where there are other electrical products, power switch plugs and sockets, kitchen cabinet, bed, sofa and other valuables right under the lines on two sides of the indoor unit, and also prevent mechanical damage from occurring.

## USING YOUR AIR CONDITIONER

### Electronic Control Panel & Remote Control

NOTE: This display always shows the room temperature in Fan Mode except when setting the Timer.

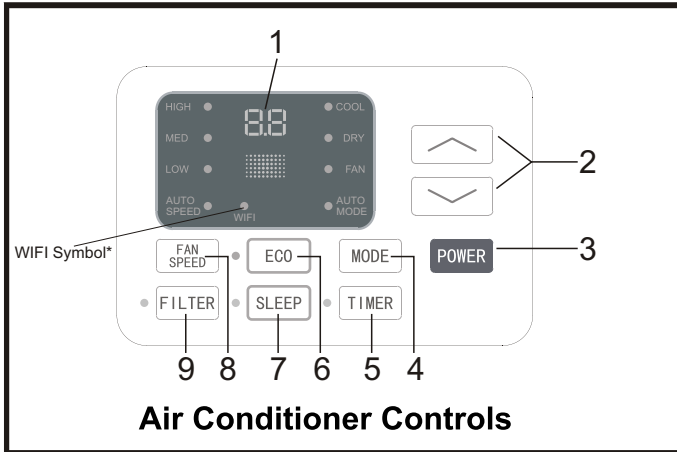

**Air Conditioner Controls**

NOTE: “\*” means only available for WIFI modes, For more information, please see the WIFI manual.

### Normal Operating Sounds

- You may hear a pinging noise caused by water hitting the condenser, on rainy days, or when the humidity is high. This design feature helps remove moisture and improve efficiency.
  - You may hear the thermostat click when the compressor cycles on and off.
  - Water will collect in the base pan during rain or days of high humidity. The water may overflow and drip from the outside part of the unit.
  - The fan may run even when the compressor is not on.
- Digital Display:** When the timer is not in use, the operation mode and the set temperature will be display. Time will be displayed under the timer setting.
  - ▲ and ▼ Button:** Use these buttons on the control panel and remote to increase or decrease the Set Temperature or Timer.  
Temperature range: 61°F~88°F or 16°C~31°C.
  - Power Button:** Turn the air conditioner on and off.
  - Mode Button:** Press the mode button to cycle through the various modes: Cool, Dry, Fan and Auto.

**Cool Mode:** The cooling function allows the air conditioner to cool the room and at the same time reduces air humidity. Press the MODE button to activate the cooling function. To optimize the function of the air conditioner, adjust the temperature and the speed by pressing the button indicated.

**Dry Mode:** This function reduces the humidity of the air to make the room more comfortable. Press the MODE button to set the DRY mode. An automatic function of alternating cooling cycles and air fan is activated.

**Fan Mode:** This function only works when the air conditioner is vented. Press the MODE button to set the FAN mode. With pressing the FAN SPEED button, the speed changes in the following sequence: Hi, Med and Lo in FAN mode.

**Auto Mode:** In AUTO mode the unit automatically chooses the mode of operation (COOL, DRY or FAN). In this mode the temperature will be set according to the room temperature (tested by the temperature sensor which is incorporated in the indoor unit.).

- Timer Button:** Use these buttons on the control panel and remote to set the Timer.

**Timer Off:** The timed stop is programmed by pressing TIMER button. Set the rest time by pressing the button “▲” or “▼” until the rest time displayed is to your liking then press TIMER button again.

**Timer On:** When the unit is off, press TIMER button, set the temperature with pressing the button “▲” or “▼”. Press TIMER button a second time, set the rest time with pressing the button “▲” or “▼”. Press TIMER button a third time, confirm the setting, then will automatically switch on and will show on the display.

**Note:** It can be set to automatically turn off or on in 0.5-24 hour increments. Each press of the “▲” “▼” buttons will increase or decrease the timer. The Timer can be set in 0.5 hours increment below 10 hours and 1 hour increment for 10 hours or above.

The SET light will turn on while setting.

To cancel the set function, press the TIMER button again.

## USING YOUR AIR CONDITIONER

### Electronic Control Panel & Remote Control

6. **Eco Button:** When the unit is in ECO mode, the light will turn on. In ECO mode, the unit will turn off once the room is cooled to the user set temperature. Fan will also be off at this point. The unit will turn back on when the room temperature rises above the user set temperature. Before the compressor starts, the fan motor will run for a while, then it will stop for a while, and will repeat to provide a much more comfortable feeling and save energy.
7. **Sleep Button:** Press the SLEEP button, all of the display lights will turn off after a while, but the Sleep light is always on. In SLEEP mode, the air conditioner will automatically adjust the temperature and fan speed to make the room more comfortable during the night. The set temperature will automatically raise every 30-60 minutes, and at most change six times until the set temperature is 81 or 82°F.
8. **Fan Speed Button:** Press the FAN SPEED button to choose the fan speed options. You can choose Hi, Med, Lo or auto speed in COOL mode or choose Hi, Med, Lo in FAN mode.
9. **Filter Button:** When the Filter Check light is off, it is not necessary to press the Filter Check button. When the Filter Check light is on, you can turn off the light by pressing the Filter Check button. After the fan motor works for 500 total hours, the Filter Check light will turn on to remind the user to clean the filter.

10. **Directional Louvers:** To direct the airflow, use the horizontal wheel to control the horizontal direction and use the air deflectors to control the vertical direction.

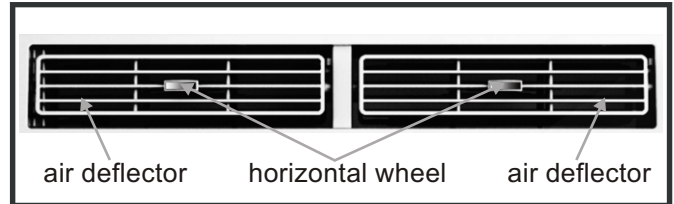

# OPERATING YOUR AIR CONDITIONER

## REMOTE CONTROL

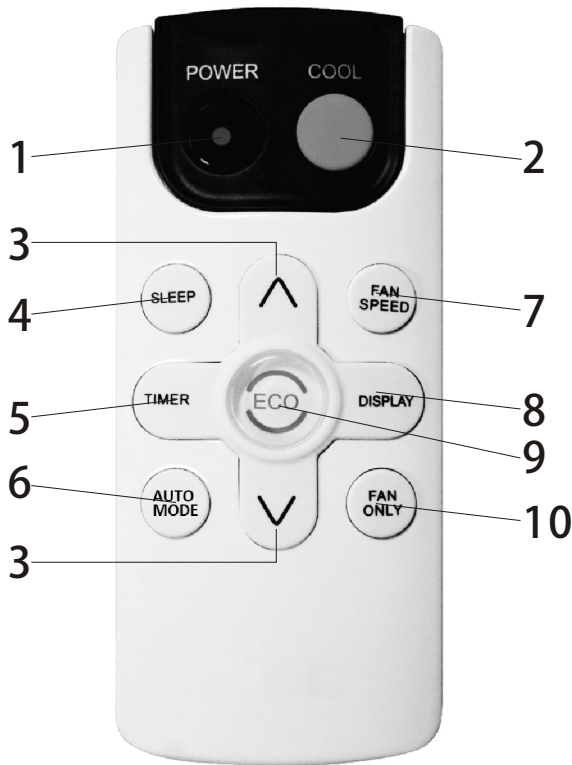

1. **Power:** Turn the air conditioner on and off.
2. **Cool:** Press the COOL button to COOL mode.
3. **^ and v:** Use these buttons on the control panel and remote to increase or decrease the Set Temperature or Timer. Temperature range: 61°F~88°F or 16°C~31°C.
4. **Sleep:** Press the SLEEP button, all of the display lights will turn off after a while, but the Sleep light is always on. In SLEEP mode, the air-conditioner will automatically adjust the temperature and fan speed to make the room more comfortable during the night. The set temperature will automatically raise every 30-60 minutes and at most change six times until the set temperature is 81 or 82°F.
5. **Timer:** Use these buttons on the control panel and remote to set the Timer.  
Timer Off: The timed stop is programmed by pressing TIMER button. Set the rest time by pressing the button “^” or “v” until the rest time displayed is to your demand then press TIMER button again.  
Timer On: When the unit is off, press TIMER button at the first time, set the temperature with pressing the button or “^”. Press “v” TIMER button at the second time, set the rest time with pressing the button or “^”. Press “v” TIMER button at the third time, confirm the setting, then the rest time to next automatical switching-on could be read on the display of the machine.  
**Note:** It can be set to automatically turn off or on in 0.5-24 hours. Each press of the “^” “v” buttons will increase or decrease the timer. The Timer can be set in 0.5 hours increment below 10 hours and 1 hour increment for 10 hours or above. The SET light will turn on while setting. To cancel the set function, press the TIMER button again.
6. **Auto Mode:** In AUTO mode the unit automatically chooses the mode of operation(COOL, DRY or FAN). In this mode the temperature will be set automatically according to the room temperature (tested by the temperature sensor which is incorporated in the indoor unit.).
7. **Fan Speed:** Press the FAN SPEED button to choose the fan speed options. You can choose Hi, Med, Lo or auto speed in COOL mode and choose Hi, Med, Lo in FAN mode.
8. **Display:** To press the DISPLAY button, it can switch off/on all lights or LED display.
9. **Eco:** When the unit is in ECO mode, the light will turn on. In ECO mode, the unit will turn off once the room is cooled to the user set temperature. The unit will turn back on when the room temperature rises above the user set temperature. Before the compressor starts, the fan motor will run for a while, then it will stop for a while, and will repeat to provide a much more comfortable feeling and save energy.
10. **Fan Only:** Press the Fan Only button to FAN ONLY mode.

Battery Size: AAA - NOTE: Do not mix old and new batteries or different types of AAA batteries.

## CARE AND CLEANING

Clean your air conditioner to keep it looking new and to minimize dust build up.

### Air Filter Cleaning

The air filter should be checked at least once every month to see if it needs cleaning. Trapped particles and dust can build up in the filter and may decrease airflow as well as cause the cooling coils to accumulate frost. To clean the air filter:

1. Remove the filter by pulling down on the indents of the filter door on the front of the unit. (See FIG. 15)
2. Wash the filter using liquid dish soap and warm water. Rinse the filter thoroughly. Gently shake the filter to remove excess water.
3. Let the filter dry completely before placing it into the air conditioner.
4. If you do not wish to wash the filter, you may vacuum the filter to remove the dust and other particles.

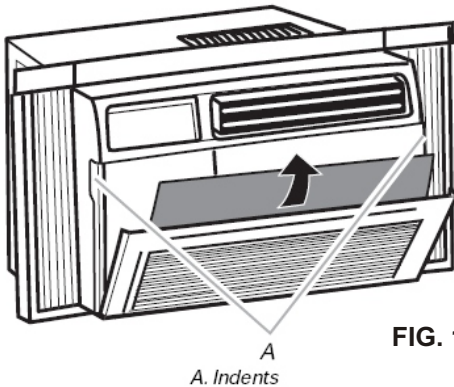

FIG. 15

### Wear and Tear

To minimize wear and tear on the air conditioner, always wait at least 3 minutes before changing modes. This will help prevent the compressor from overheating and the circuit breaker from tripping.

### Cabinet Cleaning

To clean the air conditioner cabinet:

- Unplug the air conditioner to prevent shock or a fire hazard. The cabinet and front panel of the air conditioner may be dusted with an oil-free cloth or washed with a cloth dampened in a solution of warm water and mild liquid soap. Rinse thoroughly with a damp cloth and wipe dry.
- Never use harsh cleaners, wax or polish on the cabinet front.
- Be sure to wring excess water from the cloth before wiping around the controls. Excess water in or around the controls may cause damage to the air conditioner.

### Winter Storage

To store the air conditioner when it is not in use for an extended period of time, remove it carefully from the window according to the installation instructions and cover it with plastic or place it in the original box.

## TROUBLESHOOTING

PROBLEM	POSSIBLE CAUSES	SOLUTIONS
<b>The Air Conditioner will not start</b>	The air conditioner is unplugged.	<ul style="list-style-type: none"> <li>Make sure the air conditioner plug is pushed completely into the outlet.</li> </ul>
	The fuse is blown/circuit breaker is tripped.	<ul style="list-style-type: none"> <li>Check the house fuse/circuit breaker box and replace the fuse or reset the breaker.</li> </ul>
	Power failure.	<ul style="list-style-type: none"> <li>The unit will automatically restart when power is restored.</li> <li>There is a protective time delay (approx. 3 minutes) to prevent tripping of the compressor overload. For this reason, the unit may not start normal cooling for 3 minutes after it is turned back on.</li> </ul>
	The current interrupter device is tripped.	<ul style="list-style-type: none"> <li>Press the RESET button located on the power cord plug.</li> <li>If the RESET button will not stay engaged, discontinue use of the air conditioner and contact a qualified service technician.</li> </ul>
<b>The Air Conditioner does not cool as it should</b>	Airflow is restricted.	<ul style="list-style-type: none"> <li>Make sure there are no curtains, blinds, or furniture blocking the front of the air conditioner.</li> </ul>
	The temperature control may not be set correctly.	<ul style="list-style-type: none"> <li>Lower the set thermostat temperature.</li> </ul>
	The air filter is dirty.	<ul style="list-style-type: none"> <li>Clean the filter. See the Cleaning and Care Section of the manual.</li> </ul>
	The room may be too warm.	<ul style="list-style-type: none"> <li>Please allow time for the room to cool down after turning on the air conditioner.</li> </ul>
	Cold air is escaping.	<ul style="list-style-type: none"> <li>Check for open furnace registers and cold air returns.</li> </ul>
	The cooling coils are frozen.	<ul style="list-style-type: none"> <li>See "Air Conditioner Freezing Up" below.</li> </ul>
<b>The Air Conditioner is freezing up</b>	Ice blocks the air flow and stops the air conditioner from cooling the room.	<ul style="list-style-type: none"> <li>Set the MODE dial to HIGH FAN or HIGH COOL and set the thermostat to a higher temperature.</li> </ul>
<b>The Remote Control is not working</b>	The batteries are inserted incorrectly.	<ul style="list-style-type: none"> <li>Check the position of the batteries.</li> </ul>
	The batteries may be dead.	<ul style="list-style-type: none"> <li>Replace the batteries.</li> </ul>

## TROUBLESHOOTING (CONT.)

<b>PROBLEM</b>	<b>POSSIBLE CAUSES</b>	<b>SOLUTIONS</b>
<b>Water is dripping outside</b>	Hot and humid weather.	<ul style="list-style-type: none"><li>• This is normal.</li></ul>
<b>Water is dripping inside the room</b>	The air conditioner is not correctly tilted outside.	<ul style="list-style-type: none"><li>• For proper water drainage, make sure the air conditioner is slightly tilted downward from the front of the unit to the rear.</li></ul>
<b>Water collects in the base pan</b>	Moisture removed from the air is draining into the base pan.	<ul style="list-style-type: none"><li>• This is normal for a short period in areas with low humidity and normal for a longer period in areas with high humidity.</li></ul>



## SPECIFICATION

RCA Model		<b>RACE1011-6COM</b>	
Power supply		Ph-V-Hz	1Ph, 115V-, 60Hz
Cooling	RATED Capacity	Btu/h	10,000
	RATED Input	W	880
	RATED Current	A	8.8
	Standby power	W	1.3
Max. input consumption		W	1050
Max. current		A	10.8
Starting current		A	35
Refrigerant type (R32)		g	380
Refrigerant type (R32)		ozs	R32/12.35
Design pressure(145psi=1MPa )(L/H)		psi	360/915(2.5/6.3MPa)
Operation temp	indoor (cooling/heating)	°C	16-31/---
		°F	61°F -88°F
	outdoor (cooling/heating)	°C	18-43/---
		°F	64°F -109°F
Application area (Cooling EPA)		sp.ft	400-450
Dimension(W*D*H)		mm	502×546×385
		in	19.76x21.5x15.16
Packing (W*D*H)		mm	575x621x470
		in	22.63x24.52x18.50
Net/Gross weight		Kg	28/33.5
		lbs	61.7/73.9





## LIMITED PRODUCT WARRANTY AIR CONDITIONERS, DEHUMIDIFIERS

To make a warranty claim, do not return this product to the store. Please email [support@curtiscs.com](mailto:support@curtiscs.com) or call 1-800-968-9853.

### 1 Year Warranty

This product is warranted to be free from defects in material and workmanship for a period of one (1) year from the date of original purchase. During this period, your exclusive remedy is repair or replacement of this product or component found to be defective, at our option; however, you are responsible for all costs associated with returning the product to us. If the product or component is no longer available, we will replace with a similar one of equal or greater value. Prior to a replacement being sent, the product must be rendered inoperable or returned to us.

This warranty does **not** cover glass, filters, wear from normal use, use not in conformity with the printed directions., or damage to the product resulting from accident, alteration, abuse, or misuse. This warranty extends only to the original consumer purchaser or gift recipient. Keep the original sales receipt, as proof of purchase is required to make a warranty claim. This warranty is void if the product is used for other than single-family household use or subjected to any voltage and waveform other than as on the specified rating on the label (e.g., 120V~60Hz).

We exclude all claims for special, incidental, and consequential damages caused by breach of express or implied warranty. All liability is limited to the amount of the purchase price. **Every implied warranty, including any statutory warranty or condition of merchantability or fitness for a particular purpose, is disclaimed except to the extent prohibited by law, in which case such warranty or condition is limited to the duration of this written warranty.** This warranty gives you specific legal rights. You may have other legal rights that vary depending on where you live. Some states or provinces do not allow limitations on implied warranties or special, incidental, or consequential damages, so the foregoing limitations may not apply to you.

For faster service, locate the model, type, and serial numbers on your appliance.

The design and specifications are subject to change without prior notice for product improvement. Consult with the sales agency or manufacturer for details.

For service assistance and product information, please call: 1-800-968-9853.

Curtis International Ltd.

7045 BECKETT DRIVE, UNIT 15, MISSISSAUGA, ON, L5S 2A3 [www.curtisint.com](http://www.curtisint.com)



# Modèle RACE1011-6COM

## Climatiseur de fenêtre électronique **Mode d'emploi**



Ce produit a été fabriqué et vendu sous la responsabilité de Curtis International Ltd.  
RCA, le logo RCA, le logo des deux chiens (Nipper et Chipper), sont des marques déposées ou des marques commerciales de Technicolor (S.A.) ou de ses affiliés et sont utilisés sous licence par Curtis International Ltd.  
Tout autre produit, service, société, nom commercial ou produit et logo référencés ici ne sont ni approuvés ni sponsorisés par Technicolor (S.A.) ou ses affiliés.

# PREAMBULE

INSTRUCTION IMPORTANTE DE SÉCURITÉ.....	1
EXIGENCES ÉLECTRIQUES.....	3
LISTE D'EMBALLAGE.....	4
INSTRUCTIONS D'INSTALLATION ET D'ASSEMBLAGE.....	5
UTILISATION DE VOTRE CONDITIONNEUR D'AIR.....	12
FONCTIONNEMENT DE VOTRE CONDITIONNEUR D'AIR.....	14
ENTRETIEN ET NETTOYAGE.....	15
DÉPANNAGE.....	16
SPÉCIFICATION.....	18
GARTE DE GARANTIE.....	19

## INSTRUCTION IMPORTANTE DE SÉCURITÉ

Avant d'installer et d'utiliser votre climatiseur, s'il vous plaît lire attentivement ce manuel. Conservez ce manuel dans un endroit sûr pour référence ultérieure. Votre sécurité et la sécurité d'autrui sont très importantes pour nous. S'il vous plaît payer attention à tous les messages de sécurité décrits dans ce manuel du propriétaire.

AVERTISSEMENT: Pour réduire le risque d'incendie, de choc électrique ou de blessures lors de l'utilisation de votre climatiseur, suivez les précautions de base suivantes.

- Brancher la prise de terre à 3 broches.
- Ne retirez pas la broche de terre.
- N'utilisez pas l'adaptateur secteur
- N'utilisez pas une rallonge.
- Débrancher le climatiseur avant l'entretien
- Utiliser deux personnes ou plus pour déplacer et installer le climatiseur



Il s'agit d'un symbole d'alerte de sécurité.

Ce symbole vous informe des dangers potentiels qui peuvent nuire à vous ou à d'autres personnes, voire causer la mort.

Tous les messages de sécurité suivront directement le symbole d'alerte de sécurité et / ou les mots "DANGER" ou "WARNING".



**PELIGRO**



**ADVERTENCIA**

Le fait de ne pas suivre immédiatement ces instructions peut causer des blessures graves ou même la mort.

Tous les messages de sécurité vous alertent sur les dangers potentiels, la façon de réduire les risques de blessures et ce qui peut arriver si les instructions ne sont pas suivies correctement.

## INTRODUCTION AUX RÉFRIGÉRANTS R32

Les réfrigérants utilisés pour les climatiseurs sont des hydrocarbures R32 respectueux de l'environnement. Ce type de réfrigérant est inflammable et inodore. De plus, il peut brûler et exploser sous certaines conditions. Cependant, il n'existe aucun risque de combustion ou d'explosion si vous respectez le tableau ci-dessous pour installer votre climatiseur dans un endroit approprié de la pièce et que vous l'utilisez correctement.

Contrairement aux réfrigérants classiques, le réfrigérant R32 est respectueux de l'environnement, ne participe pas à la destruction de la couche d'ozone et dégage peu de gaz à effet de serre.

### Exigences relatives à l'aire de la pièce accueillant le climatiseur avec le réfrigérant R32

Réfrigérant	Capacité (Btu)	Aire de la pièce
R32	≤ 9 K	400 à 500 pi <sup>2</sup>
	≤ 12 K	450 à 550 pi <sup>2</sup>
	≤ 18 K	750 à 850 pi <sup>2</sup>
	≤ 24 K	Au-delà de 1 000 pi <sup>2</sup>

#### Avertissements

- Veuillez lire le manuel avant l'installation, l'utilisation et la maintenance.
- N'utilisez pas d'outils pour accélérer le processus de dégivrage ou pour nettoyer autres que ceux recommandés par le fabricant.
- Ne percez ou ne brûlez pas l'appareil.
- L'appareil doit être stocké dans une pièce sans sources d'inflammation continuellement allumées (par exemple, des flammes nues, un appareil fonctionnant au gaz ou un chauffage électrique en marche).
- Veuillez prendre contact avec le service après-vente le plus proche si une opération de maintenance est nécessaire. Au moment de la maintenance, le personnel doit respecter scrupuleusement le manuel d'utilisation fourni par le fabricant correspondant et toute personne non professionnelle ne doit pas effectuer d'opération de maintenance sur le climatiseur.
- La manipulation, l'installation, l'entreposage, l'entretien et la mise au rebut doivent respecter les exigences des lois et réglementations nationales relatives au gaz ainsi que celles de la réglementation des installations électriques.
- Lors de la maintenance ou du démontage d'un climatiseur, il est nécessaire de retirer le réfrigérant du système. Sachez que les réfrigérants peuvent ne pas avoir d'odeur.

L'appareil n'est pas conçu pour être utilisé par des personnes (enfants y compris) présentant des capacités physiques, sensorielles ou mentales réduites, ou par des personnes responsables de leur sécurité qui superviseraient ou leur indiqueraient la marche à suivre concernant l'utilisation de l'appareil.

Les enfants doivent être surveillés afin de s'assurer qu'ils ne jouent pas avec l'appareil.

Limites de fonctionnement de l'appareil : Partie externe 61~110 °F, 80 % HR, partie interne 61~90 °F, 80 % HR.



# EXIGENCES ÉLECTRIQUES

## ⚠ ADVERTENCIA



### Peligro descarga eléctrica

Enchufe a un tomacorriente de tres extremidades con salida a tierra.

No retire la extremidad de conexión a tierra.

No utilice un adaptador.

No utilice un cable de extensión.

Si no se sigue estas instrucciones, se podría causar lesiones graves o hasta la muerte.

Les cotes électriques de votre climatiseur sont indiquées sur le modèle e l'étiquette du numéro de série situé sur le côté avant gauche de l'appareil (face à l'avant).

Les exigences électriques spécifiques sont listées dans le tableau ci - dessous. Suivez les exigences ci - dessous pour le type de fiche du cordon d'alimentation.

### Exigences de câblage

### Cordon d'alimentation

- 15 volts (103min. - 127max.).
- (6K - 8K) 0-8 Ampères.
- (6K - 8K) Fusible temporisé de 10 ampères ou disjoncteur.
- Utiliser uniquement sur un seul circuit de sortie.

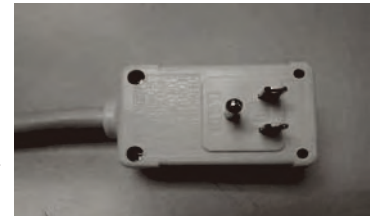

## Méthode de la mise à la terre recommandée

Pour votre sécurité personnelle, ce climatiseur doit être mis à la terre. Cet appareil de climatisation est équipé d'un cordon d'alimentation à 3 broches avec prise de terre. Pour minimiser la possibilité de choc électrique, le cordon doit être branché sur une prise à 3 broches et mis à la terre conformément à tous les codes et ordonnances locaux. Si une sortie à 3 broches n'est pas disponible, il incombe au client d'avoir une prise à 3 broches correctement connectée par un électricien qualifié.

## C'est la responsabilité du client:

- Contacter un électricien qualifié.
- Pour assurer que l'installation électrique est adéquate et conforme au National Electrical Code, ANSI / NFPA 70- dernière édition, et tous les codes et ordonnances locaux.

## Des exemplaires des normes énumérées peuvent être obtenus auprès de:

Association de protection nationale contre les incendies  
Un parc Batterymarch  
Quincy, Massachusetts 02269

## Cordon et fiche d'alimentation LCDI

Ce climatiseur est équipé d'un cordon d'alimentation LCDI (détection et interrompte de courant de fuite) requis par UL. Ce cordon d'alimentation contient de l'électronique de pointe qui détecte le courant de fuite. Si le cordon est endommagé et que des fuites se produisent, l'alimentation sera déconnectée de l'appareil.

Les boutons de test et de réinitialisation de la prise LCDI sont utilisés pour vérifier si la fiche fonctionne correctement. Pour tester la prise:

1. Brancher le cordon d'alimentation dans une prise de terre à 3 broches.
2. Appuyer RESET (sur certaines unités, un voyant vert s'allume).
3. Appuyer le bouton TEST, le circuit doit déclencher et couper toute l'alimentation du climatiseur (sur certaines unités, un feu vert peut s'éteindre).
4. Appuyer le bouton RESET pour l'utiliser. Vous entendrez un clic et l'A/C n'est pas prêt à l'utilisation.





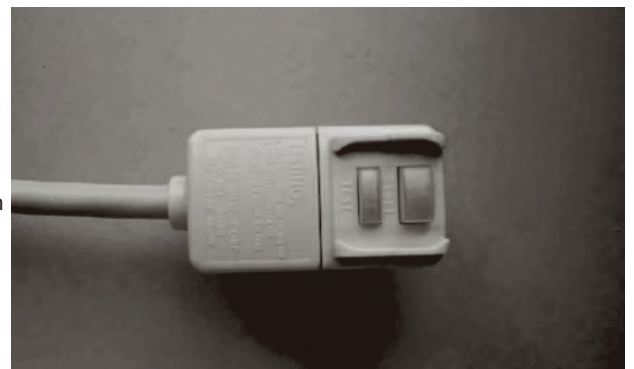

### REMARQUES:

- Le bouton RESET doit être activé pour une utilisation correcte.
- Le cordon d'alimentation doit être remplacé s'il ne parvient pas à déclencher lors que vous appuyer la touche TEST et que l'appareil ne réinitialise pas.
- N'utilisez pas le cordon d'alimentation comme interrupteur ON/OFF. Le cordon d'alimentation est conçu comme un dispositif de protection.
- Un cordon d'alimentation endommagé doit être remplacé par un nouveau cordon d'alimentation.
- Le cordon d'alimentation contient de nouvelles pièces pouvant être réparées par l'utilisateur. L'ouverture du boîtier inviolable annule toutes les garanties et les réclamations de performance.

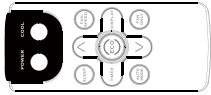
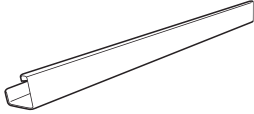
**REMARQUE:** Le cordon d'alimentation et la fiche de votre appareil peuvent différer de celle affichée.

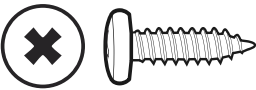
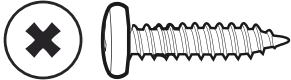
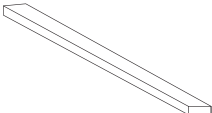
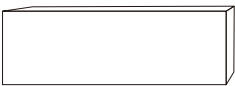

## LISTA DE EMPAQUE

IMAGE	PARTIE	QUANTITÉ
	Climatiseur à fenêtre	1
	Télécommande	1
	Rail de montage supérieur (avec éponge)	1
	Cadre de verrouillage	2
	Panneaux de remplissage (avec la remarque "Gauche" et "Droite" sur la face avant)	2
	Asegurador de alféizar (dos agujeros)	1
	Sceau de fenêtre (Sponge)	1
	3/8" Vis	4
	1/2" Vis	3
	3/4" Vis	4
	Joint de fenêtre en mousse (éponge mince pour sauvegarde en utilisant)	1
	Bande isolante (éponge) (pour le modèle E-star)	2



## DECLARATION

TOUTES LES INFORMATIONS ET LES SPÉCIFICATIONS TECHNIQUES PRESENTES DANS LE MANUEL DE L'UTILISATEUR SONT LA PRÉSENTATION DU FABRICANT.

## INSTRUCTIONS D'INSTALLATION ET D'ASSEMBLAGE

Un certain montage est nécessaire pour votre nouvel appareil de climatisation. S'il vous plaît lire attentivement ces instructions.

1. Ce climatiseur est conçu pour être installé dans une fenêtre double-pendulaire standard avec une largeur de fenêtre comprise entre 26" et 36" (660mm - 914mm).
2. Le climatiseur peut être installé sans les panneaux d'accordéon pour s'adapter à une ouverture étroite de la fenêtre. Voir les dimensions de la fenêtre.
3. Le Lower Sash (la partie inférieure de la fenêtre qui se déplace vers le haut et vers le bas) doit permettre un dégagement vertical de 16" lorsqu'il est ouvert (voir la FIG. 1).
4. Toutes les pièces de support doivent être fixées sur du bois ferme, de la maçonnerie ou du métal.
5. La prise électrique doit être à la portée du cordon d'alimentation.

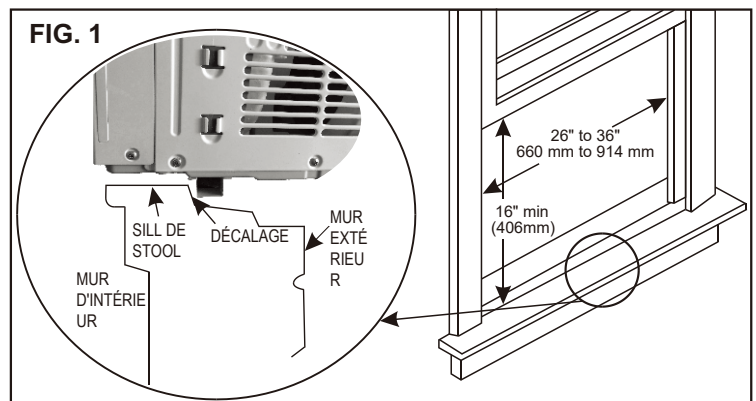



**REMARQUE:** Conserver les instructions d'emballage et d'installation du produit pour référence ultérieure. Conserver le climatiseur dans la boîte du produit lorsqu'il n'est pas utilisé pendant une période prolongée.

## Assemblage de top rail

Le top rail doit être assemblé avant d'installer le climatiseur dans la fenêtre.

Outils nécessaires: Tournevis cruciforme.

Top Rail Hardware		QTY
	3/8" Vis	4
	Top Rail	1

### Fixation du top rail au climatiseur

1. Retirer le climatiseur de la boîte et placez-le sur une surface plane et dure.
2. Retirer le top rail du haut du matériau d'emballage comme indiqué sur la Fig. A.
3. Aligner le trou dans le top rail avec ceux dans le haut de l'unité comme indiqué sur la Fig. B.
4. Fixer le top rail à l'unité avec les vis 3/8 "comme indiqué sur la Fig.C.

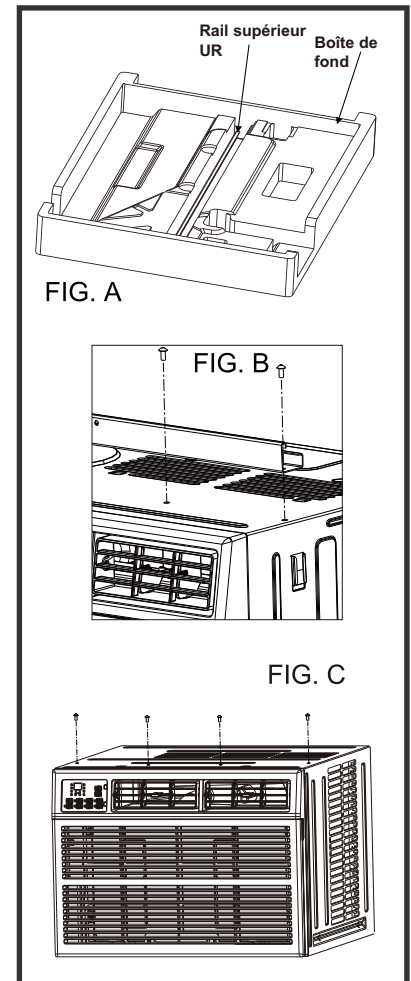



**REMARQUE:** pour des raisons de sécurité, toutes les 4 vis doivent être utilisées pour fixer le top rail.

## MISE EN GARDE

Lors de la manipulation de l'appareil, veillez à éviter es coupures des bords métalliques tranchants et des ailettes en aluminium sur les bobines avant et arrière.

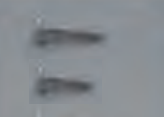
## MATÉRIEL DE MONTAGE

		Qty
	3/4" Vis	4
	1/2" Vis	3
	Cadre verrouillé	2
	Sangle verrouillé	1

### OUTILS NÉCESSAIRES:

- Tournevis cruciforme
- Forage (si des trous pilotes sont nécessaires)

## MISE EN GARDE

Lors de la manipulation de l'unité, veillez à éviter les coupures de bords métalliques tranchants et des ailettes en aluminium sur les bobines avant et arrière.

## Comment installer

**REMARQUE:** le top rail et les panneaux coulissants de chaque côté sont décalés pour fournir le pas correct à l'arrière (5/16 "). Ceci est nécessaire pour l'utilisation et le drainage correct de l'eau condensée. Si vous n'utilisez pas les panneaux latéraux pour quelque raison que ce soit, Ce pas vers l'arrière doit être maintenu!

**1** Placer l'unité sur le sol, un banc ou une table. Il existe un panneau de remplissage de fenêtre gauche et droite-assurez-vous d'utiliser le panneau approprié pour chaque côté. Lorsqu'il est installé, la bride pour fixer le panneau en place sur le seuil de la fenêtre fera face à la pièce.

A. Tenez le panneau d'accordéon d'une main et retirez délicatement le centre pour libérer l'extrémité ouverte. Voir la Figure 3.

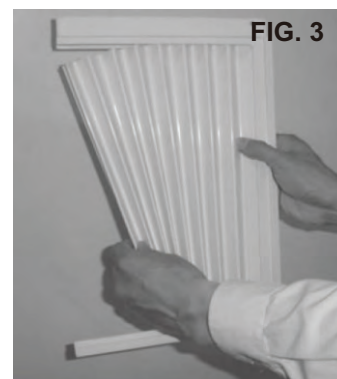

B. Glisser l'extrémité libre du panneau dans l'armoire comme indiqué sur les Figures 4. Glisser le panneau vers le bas. Veillez à laisser suffisamment d'espace pour glisser le haut et le bas du cadre dans les rails de l'armoire.

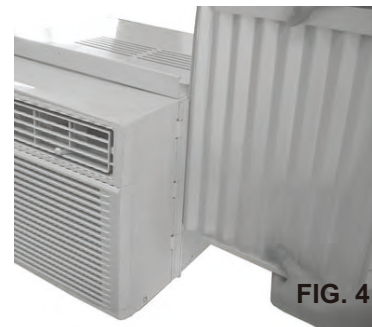

C. Une fois que le panneau a été installé sur le côté de l'armoire, assurez-vous qu'il se trouve bien dans le cadre du châssis en effectuant de légers ajustements. Glisser les extrémités supérieure et inférieure du cadre dans les rails supérieur et inférieur de l'armoire Figure 5.



D. Glisser le panneau tout le chemin et répétez sur l'autre côté.

**2** Garder une prise ferme sur le climatiseur, placer soigneusement l'unité dans l'ouverture de la fenêtre, de sorte que le bas du cadre du climatiseur soit contre le seuil de la fenêtre (FIG.6). Fermer soigneusement la fenêtre derrière le top rail de l'unité. (Il est suggéré de garder un angle descendant ainsi accumulée de l'eau de pluie peut drainer de l'arrière de l'unité.)



**3** Étendre les panneaux latéraux contre le cadre de la fenêtre (FIG.7).



**4** Placer le verrouillage de trame et le seuil de fenêtre comme illustré (FIG.8). Visser les vis de verrouillage de 3/4"(19 mm) à travers la fameuse serrure et dans le seuil(FIG.9). REMARQUE: Pour éviter que le seuil de la fenêtre ne se fende, percez les trous avant de 1/8" (3 mm) avant de tester les vis.



**5** Tourner les vis de blocage de 1/2"(12.7mm) à travers les trous du cadre dans le cadre de la fenêtre ( FIG.10/11).



**6** Pour fixer le châssis inférieur en place, fixez le verrouillage du châssis à angle droit avec une vis de 3/4 "(19 mm) comme illustré (FIG.12).



**7** Couper le joint en mousse et insérer dans l'espace entre les châssis supérieur et inférieur (FIG.13).

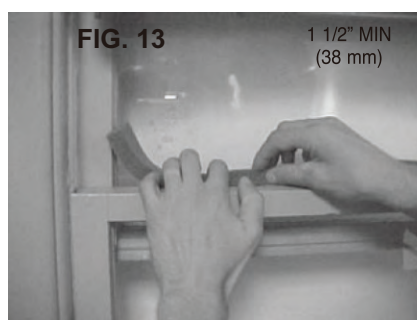

## Si AC est bloqué par la fenêtre de tempête

Ajouter le bois comme indiqué sur la FIG.14, ou enlever la fenêtre de tempête avant que le climatiseur ne soit installé.

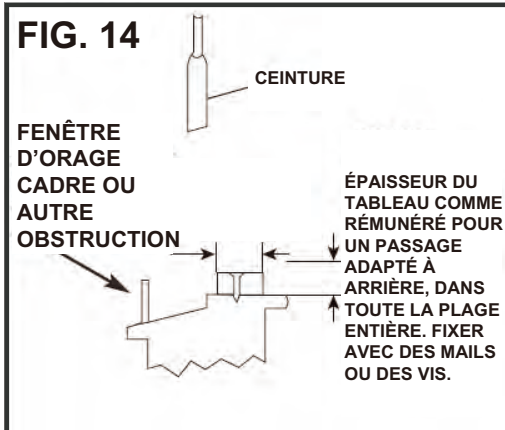

Si le cadre de la fenêtre de tempête doit rester, assurer que les trous de vidange ou les fentes ne sont pas calfeutrés ou peints à la fermeture. Accumulé. L'eau de pluie ou la condensation doit être autorisée à s'écouler.

## Suppression de l'alimentation AC de la fenêtre

- Éteindre AC et débrancher le cordon d'alimentation.
- Retirer le joint de châssis entre les fenêtres et dévisser le verrouillage de sécurité.
- Retirer les vis installées à travers le cadre et le verrouillage du cadre.
- Fermer (glisser) les panneaux latéraux dans le cadre.
- Maintenir une prise ferme sur le climatiseur, relever le châssis et soigneusement "remuer" l'air conditionné vers l'arrière pour évacuer l'eau de condensation dans la base de l'unité. Veillez à ne pas renverser d'eau restante tout en soulevant l'unité de la fenêtre. Conserver les pièces AVEC climatiseur

## UTILISATION DU CLIMATISEUR

L'utilisation de votre climatiseur vous aide à obtenir les meilleurs résultats possibles.

Cette section explique le bon fonctionnement du climatiseur.

### IMPORTANT:

- Si vous éteignez le climatiseur, attendez au moins 3 minutes avant de le réactiver. Cela empêche le climatiseur de souffler un fusible ou de déclencher un disjoncteur.
- N'essayez pas de faire fonctionner votre climatiseur en mode de refroidissement lorsque la température extérieure est inférieure à 65°F (18°C). La bobine de l'évaporateur intérieur se congèle et le climatiseur ne fonctionnera pas correctement.

**REMARQUE:** En cas de panne de l'alimentation, votre climatiseur fonctionnera aux réglages précédents lorsque l'alimentation sera rétablie.

# INSTRUCTIONS D'INSTALLATION ET D'ASSEMBLAGE

## Introduction aux réfrigérants R32

- Avant d'installer l'appareil, vous devez lire attentivement le manuel afin de prendre connaissance des informations et remarques relatives à la sécurité.
- Lors du remplissage du réfrigérant, toute manipulation brusque pourrait conduire à une ou plusieurs blessures sévères ou à des dommages graves sur un ou plusieurs objets.
- Une épreuve de fuite doit être réalisée une fois l'installation terminée.
- Pour garantir un niveau de risque minimal, il est impératif de réaliser une inspection de sécurité avant de procéder à une opération de maintenance ou de réparation d'un climatiseur utilisant du réfrigérant inflammable.
- Il est nécessaire d'activer l'appareil en suivant une procédure de contrôle afin de réduire au maximum tout risque lié au gaz inflammable ou aux vapeurs émanant de l'appareil pendant l'opération.
- Les exigences relatives à la charge totale de réfrigérant et à l'aire de la pièce accueillant un



### La charge maximale et le taux d'occupation du sol minimum requis

$$m_1 = (4 \text{ m}^3) \times LII, m_2 = (26 \text{ m}^3) \times LII, m_3 = (130 \text{ m}^3) \times LII$$

Où la  $LII$  (limite inférieure d'inflammabilité) est exprimée en  $\text{kg/m}^3$ , La  $LII$  du R32 est de  $0,306 \text{ kg/m}^3$ .

**Pour les appareils dont le volume de charge correspond à  $m_1 < M \leq m_2$  :**

La charge maximale dans une pièce doit respecter ce qui suit :  $m_{\text{max}} = 2,5 \times (LII)^{(5/4)} \times h_0 \times (A)^{1/2}$

Le taux d'occupation du sol minimum requis  $A_{\text{min}}$  pour installer un appareil avec une charge de réfrigérant en  $M$  (kg) doit respecter ce qui suit :  $A_{\text{min}} = (M/[2,5 \times (LII)^{(5/4)} \times h_0])^2$

Où :

$m_{\text{max}}$  est la limite de charge autorisée dans une pièce, en kg;

$M$  est le volume de charge de réfrigérant dans l'appareil, en kg;

$A_{\text{min}}$  est le taux d'occupation du sol minimum requis de la pièce, en  $\text{m}^2$ ;

$A$  est l'aire de la pièce, en  $\text{m}^2$ ;

$LII$  est la limite inférieure d'inflammabilité, en  $\text{kg/m}^3$ ;

$h_0$  est la hauteur d'installation de l'appareil, en mètres, pour calculer  $m_{\text{max}}$  ou  $A_{\text{min}}$ , 1,8 m pour les appareils montés au mur;

**Tableau GG.1 Charge maximale (kg)**

Catégorie	$LII$ ( $\text{kg/m}^3$ )	$h_0$ (m)	Taux d'occupation du sol ( $\text{m}^2$ )						
			4	7	10	15	20	30	50
R32	0,306	0,6	0,68	0,9	1,08	1,32	1,53	1,87	2,41
		1	1,14	1,51	1,8	2,2	2,54	3,12	4,02
		1,8	2,05	2,71	3,24	3,97	4,58	5,61	7,254
		2,2	2,5	3,31	3,96	4,85	5,6	6,86	8,85

**Tableau GG.2 Taux d'occupation du sol minimum ( $\text{m}^2$ )**

Catégorie	$LII$ ( $\text{kg/m}^3$ )	$h_0$ (m)	Volume de charge ( $M$ ) (kg)						
			Taux d'occupation du sol minimum ( $\text{m}^2$ )						
R32	0,306		1,224 kg	1,836 kg	2,448 kg	3,672 kg	4,896 kg	6,12 kg	7,956 kg
		0,6		29	51	116	206	321	543
		1		10	19	42	74	116	196
		1,8		3	6	13	23	36	60
		2,2		2	4	9	15	24	40

# INSTRUCTIONS D'INSTALLATION ET D'ASSEMBLAGE

## Introduction aux réfrigérants R32

### 1. Sécurité du site



Flammes nues interdites



Ventilation obligatoire

### 2. Sécurité de fonctionnement

Flammes nues interdites



Attention électricité statique



Vêtements de protection et gants antistatiques obligatoires



N'utilisez pas de téléphone mobile

### 3. Sécurité d'installation

- Détecteur de fuite de réfrigérant
- Lieu d'installation approprié



L'illustration de gauche est un schéma d'un détecteur de fuite.

Veillez noter que :

1. Le lieu d'installation doit être correctement ventilé.
2. Les sites d'installation et de maintenance d'un climatiseur utilisant le réfrigérant R32 doivent être exempts de flammes nues ou de soudage, de fumée, de four de séchage ou toute autre source de chaleur excédant 548 °C qui pourrait facilement produire une flamme nue.
3. Lors de l'installation d'un climatiseur, il est nécessaire de prendre des mesures antistatiques appropriées telles que le port de vêtements ou de gants antistatiques.
4. Il est essentiel de choisir un lieu adapté à l'installation ou à la maintenance où les admissions et évacuations d'air des unités intérieures et extérieures ne sont pas entourées d'obstacles ou proches de toute source de chaleur ou d'un environnement inflammable et/ou susceptible d'exploser.
5. Si l'unité intérieure présente une fuite de réfrigérant lors de l'installation, l'ensemble du personnel doit quitter les lieux pour une durée de 15 min, jusqu'à la fin de la fuite. Si l'appareil est endommagé, il est impératif de le faire parvenir à la station de maintenance et il est interdit de souder le tuyau du réfrigérant ou de réaliser toute autre opération chez l'utilisateur.
6. Il est nécessaire de choisir un lieu où l'admission et l'évacuation d'air de l'unité intérieure sont égales.
7. Il est essentiel d'éviter les lieux où d'autres appareils électriques, des prises d'alimentation et de courant, des armoires de cuisine, un lit, un canapé ou autres objets de valeur se trouvent juste en dessous des câbles des deux côtés de l'unité intérieure. Il est également nécessaire d'éviter tout dommage matériel.



## UTILISATION DE VOTRE CONDITIONNEUR D'AIR Panneau de commande électronique et télécommande

REMARQUE: Cet écran affiche toujours la température de la pièce en mode ventilateur, sauf lors du réglage de la minuterie.

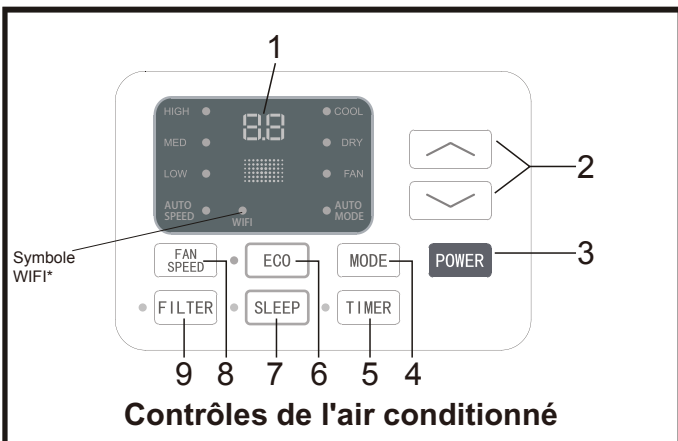

Contrôles de l'air conditionné

REMARQUE: "\*" signifie uniquement disponible pour les modes WIFI.  
Pour plus d'informations, veuillez consulter le manuel WIFI.

### Sons d'opération normaux

- Vous pouvez entendre un bruit de ping causé par l'eau qui frappe le condenseur, les jours pluvieux ou lorsque l'humidité est élevée. Cette fonction de conception permet d'éliminer l'humidité et d'améliorer l'efficacité.
- Vous pouvez entendre le contact du thermostat lorsque le compresseur s'allume ou s'éteint.
- L'eau se rassemblera dans le moule de base pendant la pluie ou les jours de forte humidité. L'eau peut déborder et goutter de l'extérieur de l'unité.
- Le ventilateur peut fonctionner même lorsque le compresseur n'est pas allumé.

1. **Affichage numérique:** sans réglage de la minuterie, le mode de fonctionnement est Cooling, Dry, Fan et Auto, et la température réglée s'affiche.

L'heure s'affiche sous le réglage de la minuterie.

2. **▲ et ▼ Bouton:** Utiliser ces boutons sur le panneau de commande et la télécommande pour augmenter ou diminuer la température réglée ou la minuterie.

Plage de température: 61°F ~ 88°F ou 16°C ~31°C.

3. **Bouton d'alimentation:** Allumez et éteignez le climatiseur.

4. **Bouton Mode:** Appuyer le bouton de mode pour parcourir les différents modes: Cool, Dry, Fan et Auto.

**Cool Mode:** La fonction de refroidissement permet au climatiseur de refroidir la pièce et, en même temps, réduit l'humidité de l'air. Appuyer la touche MODE pour activer la fonction de refroidissement. Pour optimiser la fonction du climatiseur, réglez la température et la vitesse en appuyant sur le bouton indiqué.

**Dry Mode:** Cette fonction réduit l'humidité de l'air pour rendre la pièce plus confortable. Appuyer le bouton MODE pour régler le mode DRY. Une fonction automatique des cycles de refroidissement alternatifs et du ventilateur est activée.

**Fan Mode:** Le conditionneur fonctionne uniquement en ventilation. Appuyer le bouton MODE pour régler le mode FAN. En appuyant sur la touche FAN SPEED, la vitesse change dans l'ordre suivant: Hi, Med et Lo en mode FAN. La télécommande indique également la vitesse réglée dans le mode de fonctionnement précédent.

**Auto Mode:** En mode AUTO, l'appareil choisit automatiquement le mode de fonctionnement (COOL, DRY ou FAN). Dans ce mode, la température sont réglées automatiquement en fonction de la température ambiante (testé par le capteur de température incorporé L'unité intérieure).

5. **Timer Button:** Utiliser ces boutons sur le panneau de commande et la télécommande pour régler la minuterie.

**Timer Off:** l'arrêt programmé est programmé en appuyant sur le bouton TIMER. Réglez le temps de repos en appuyant sur la touche "▲" ou "▼" jusqu'à ce que l'heure de repos affichée correspond à votre demande, puis appuyez de nouveau sur le bouton TIMER.

**Timer On:** Lorsque l'appareil est éteint, appuyer la touche TIMER pour la première fois, réglez la température en appuyant sur la touche "▲" ou "▼". Appuyer la touche TIMER à la deuxième heure, réglez la durée de repos en appuyant sur la touche "▲" ou "▼". Appuyer la touche TIMER à la troisième fois, confirmez le réglage, puis la durée de repos à la prochaine mise en marche automatique peut être lue sur l'affichage de la machine.

**Remarque:** Il peut être configuré pour éteindre ou allumer automatiquement en 0.5 - 24 heures. Chaque pression sur les boutons "▲" "▼" augmente ou diminue la minuterie. La minuterie peut être réglée en 0,5 heure incrémentée en dessous de 10 heures et 1 heure d'incrément pendant 10 heures ou plus. Le voyant SET s'allume pendant le réglage. Pour annuler la fonction réglée, appuyez à nouveau sur la touche TIMER.



## UTILISATION DE VOTRE CONDITIONNEUR D'AIR Panneau de commande électronique et télécommande

6. **Eco Button:** Lorsque l'appareil est en mode ECO, le voyant s'allume. En mode ECO, l'appareil s'éteint une fois que la pièce est refroidie à la température réglée par l'utilisateur.

L'appareil se

remet en route lorsque la température ambiante augmente au-dessus de la température réglée par l'utilisateur. Avant que le compresseur ne soit redémarré, le moteur du ventilateur fonctionnera pendant un moment, puis il s'arrêtera pendant un certain temps et répétera pour offrir une sensation beaucoup plus confortable et économiser de l'énergie.

7. **Sleep Button:** Appuyer le bouton SLEEP le Sleep Light s'allume après quelque temps et tous les voyants de gauche seront éteints. En mode SOMMEIL, le climatiseur ajustera automatiquement la température et la vitesse du ventilateur pour rendre la pièce plus confortable pendant la nuit. La température réglée augmentera automatiquement toutes les 30 - 60 minutes et au plus changera six fois jusqu'à ce que la température réglée soit de 81 or 82°F. Et chaque temps de fonctionnement dépend de la température réglée.

8. **Fan Speed Button:** Appuyer le bouton FAN SPEED pour choisir les options de vitesse du ventilateur. Vous pouvez choisir Hi, Med, Lo ou la vitesse automatique en mode COOL et choisir Hi, Med, Lo en mode FAN.

9. **Filter Button:** Lorsque le voyant vérification du filtre est éteint, il est inutile d'appuyer sur le bouton Vérifier le filtre. Lorsque le témoin Vérificateur de filtre est allumé, il peut éteindre la lumière en appuyant sur le bouton Vérifier le filtre. Après que le moteur du ventilateur fonctionne pendant 500 heures totales, le témoin de vérification du filtre s'allume pour rappeler à l'utilisateur de nettoyer le filtre.

10. **Directional Louvers:** Pour diriger le flux d'air, roue horizontale pour contrôler la direction horizontale, déflecteur d'air pour contrôler la direction verticale.

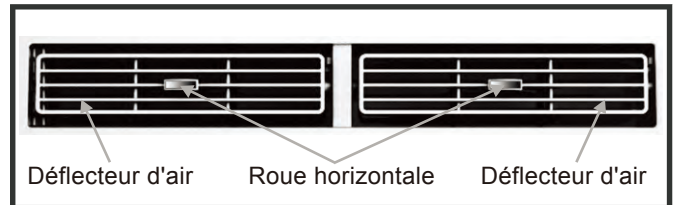

# FONCTIONNEMENT DE VOTRE CONDITIONNEUR D'AIR

## TÉLÉCOMMANDE

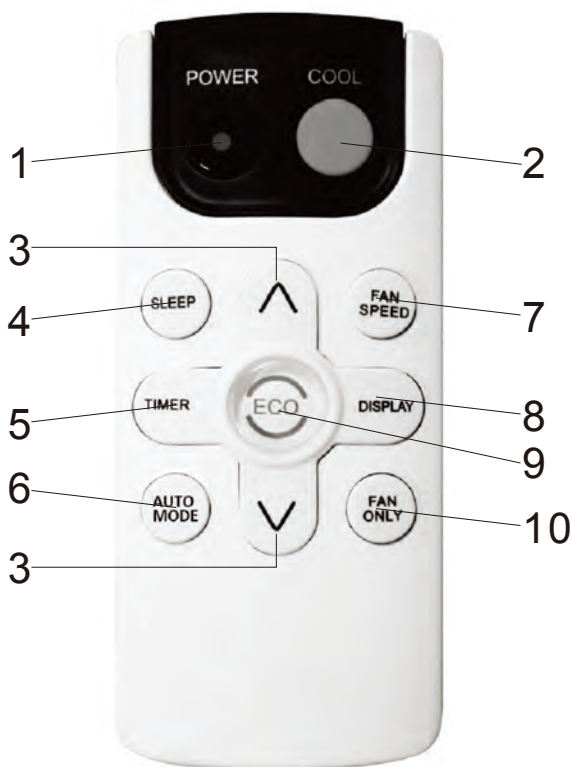

1. **Power:** Allumer et éteindre le climatiseur.

2. **Cool:** Appuyer le bouton COOL en mode COOL.

3. **^ et v:** Utiliser ces boutons sur le panneau de commande et la télécommande pour augmenter ou réduire l'unité la température réglée ou la minuterie.  
Plage de température: 61°F - 88°F ou 16°C ~ 31°C.

4. **Sleep:** Appuyer le bouton SLEEP, le Sleep Light s'allume après quelque temps et tous les voyants de gauche seront éteints. En mode SOMMEIL, le climatiseur ajustera automatiquement la température et la vitesse du ventilateur pour rendre la pièce plus confortable pendant la nuit. La température réglée augmentera automatiquement toutes les 30 - 60 minutes et au plus changera six fois jusqu'à ce que la température réglée soit de 81 ou 82°F. Et chaque temps de fonctionnement dépend de la température réglée.

5. **Timer:** Utiliser ces boutons sur le panneau de commande et la télécommande pour régler la minuterie.

**Timer Off:** L'arrêt programmé est programmé en appuyant sur le bouton TIMER. Réglez le temps de repos en appuyant sur la touche "^" ou "v" jusqu'à ce que l'heure de repos affichée corresponde à votre demande, puis appuyez de nouveau sur le bouton TIMER.

**Timer On:** Lorsque l'appareil est éteint, appuyer la touche TIMER pour la première fois, régler la température en appuyant sur la touche "^" ou "v". Appuyer la touche TIMER à la deuxième heure, régler la durée de repos en appuyant sur la touche "^" ou "v". Appuyer la touche TIMER à la troisième fois, confirmez le réglage, puis la durée de repos à la prochaine mise en marche automatique peut être lue sur l'affichage de la machine.

**Remarque:** Il peut être configuré pour éteindre ou allumer automatiquement en 0.5 - 24 heures. Chaque pression sur les boutons "^" "v" augmente ou diminue la minuterie. La minuterie peut être réglée en 0.5 heure incrémentée en dessous de 10 heures et 1 heure d'incrément pendant 10 heures ou plus. Le voyant SET s'allume pendant le réglage. Pour annuler la fonction réglée, appuyez à nouveau sur la touche TIMER.

6. **Auto Mode:** En mode AUTO, l'appareil choisit automatiquement le mode de fonctionnement (COOL, DRY ou FAN). Dans ce mode, la température est réglée automatiquement en fonction de la température ambiante (testé par le capteur de température incorporé à l'unité intérieure).

7. **Fan Speed:** Appuyer le bouton FAN SPEED pour choisir les options de vitesse du ventilateur. Vous pouvez choisir Hi, Med, Lo ou la vitesse automatique en mode COOL et choisir Hi, Med, Lo en mode FAN.

8. **Display:** Pour appuyer sur le bouton DISPLAY, il peut éteindre/allumer toutes les lumières ou les LED.

9. **Eco:** Lorsque le climatiseur est en mode ECO, le voyant s'illuminera. En mode ECO, l'appareil s'arrêtera une fois que la température de la pièce atteint la température réglée.  
L'appareil se remettra en marche une fois que la température ambiante sera plus élevée que le réglage de température. Avant que le compresseur ne se mette en marche, du ventilateur fonctionnera pendant un certain temps, puis s'arrêtera. Il fonctionnera ainsi de façon intermittente pour plus de confort et pour une économie d'énergie.

10. **Fan Only:** Appuyer le bouton Fan Only pour le mode FAN ONLY.

**Taille de la batterie: AAA - REMARQUE: Ne mélangez pas les batteries usées et nouvelles ou de différents types des batteries AAA.**

## ENTRETIEN ET NETTOYAGE

Nettoyer votre climatiseur pour garder le regard neuf et pour minimiser l'accumulation de poussière.

### Nettoyage du filtre à air

Le filtre à air doit être vérifié au moins une fois par mois pour voir s'il faut nettoyer. Les particules piégées et la poussière peuvent s'accumuler dans le filtre et peuvent diminuer le débit d'air et provoquer l'accumulation de givre dans les bobines de refroidissement. Pour nettoyer le filtre à air:

1. Retirer le filtre en retirant les embouts de la porte du filtre à l'avant de l'appareil. (Voir la FIG.15).
2. Laver le filtre à l'aide de savon à vaisselle liquide et d'eau chaude. Rincer soigneusement le filtre. Agiter doucement le filtre pour enlever l'excès d'eau.
3. Laisser le filtre sécher complètement avant de le placer dans le climatiseur.
4. Si vous ne souhaitez pas laver le filtre, vous pouvez aspirer le filtre pour enlever la poussière et d'autres particules.

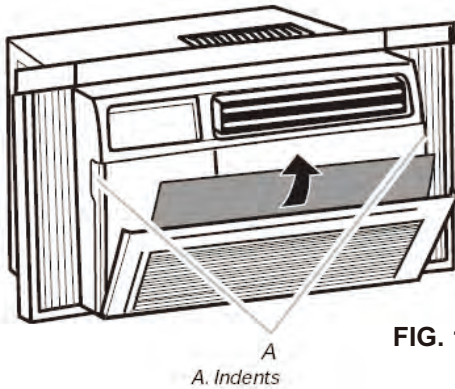

FIG. 15

### Usure normale

Pour minimiser l'usure de l'air conditionné, attendez au moins 3 minutes avant de changer de mode. Cela aidera à empêcher le compresseur de surchauffer et le circuit de déclenchement.

### Nettoyage du cabinet

Pour nettoyer l'armoire du climatiseur:

- Débrancher le climatiseur pour éviter tout risque de choc ou d'incendie. L'armoire et le panneau avant du climatiseur peuvent être dépoussiérés avec un chiffon exempt d'huile ou lavés avec un chiffon imbibé dans une solution d'eau chaude et d'un savon liquide doux. Rincer soigneusement avec un chiffon humide et essuyer.
- N'utilisez jamais de nettoyeurs agressifs, de cire ou de vernis sur le devant de l'armoire.
- Assurez-vous d'essuyer l'excès d'eau du chiffon avant de nettoyer les commandes. L'excès d'eau dans ou autour des commandes peut endommager le climatiseur.

### Stockage d'hiver

Pour stocker le climatiseur lorsqu'il n'est pas utilisé pendant une période prolongée, retirez-le soigneusement de la fenêtre conformément aux instructions d'installation et recouvrez-le avec du plastique ou placez-le dans la boîte d'origine

## DÉPANNAGE

PROBLEMA	POSIBLES CAUSAS	SOLUCIONES
<b>Le climatiseur ne démarre pas</b>	Le climatiseur est débranché.	<ul style="list-style-type: none"> <li>Assurer que la fiche du climatiseur est enfoncée dans la prise de courant.</li> </ul>
	Le fusible est soufflé / le disjoncteur est déclenché.	<ul style="list-style-type: none"> <li>Vérifier le fusible de la maison / boîte de disjoncteur et remplacez le fusible ou réinitialisez le disjoncteur.</li> </ul>
	Panne de puissance.	<ul style="list-style-type: none"> <li>L'appareil redémarre automatiquement lorsque l'alimentation est rétablie.</li> <li>Il y a un délai de protection (environ 3 minutes) pour empêcher le déclenchement de la surcharge du compresseur. Pour cette raison, l'appareil peut ne pas démarrer le refroidissement normal pendant 3 minutes après son retour.</li> </ul>
	L'interrupteur courant est déclenché.	<ul style="list-style-type: none"> <li>Appuyer le bouton RESET situé sur la fiche du cordon d'alimentation.</li> <li>Si le bouton RESET ne reste pas engagé, arrêter l'utilisation du climatiseur et contacter un technicien qualifié.</li> </ul>
<b>Le climatiseur ne refroidit pas comme il se doit</b>	Le flux d'air est limité.	<ul style="list-style-type: none"> <li>Assurer qu'il n'y a pas de rideaux, de stores ou de meubles qui bloquent l'avant du climatiseur.</li> </ul>
	Le contrôle de la température peut ne pas être réglé correctement.	<ul style="list-style-type: none"> <li>Tourner la molette TEMP à un nombre plus élevé.</li> </ul>
	Le filtre à air est sale.	<ul style="list-style-type: none"> <li>Nettoyer le filtre. Consulter la section Nettoyage et entretien du manuel.</li> </ul>
	La chambre peut être trop chaude.	<ul style="list-style-type: none"> <li>Veillez à laisser refroidir la pièce après avoir allumé le climatiseur.</li> </ul>
	L'air froid échappe.	<ul style="list-style-type: none"> <li>Vérifier les registres de four ouvert et les retours d'air froid.</li> </ul>
	Les bobines de refroidissement sont gelées.	<ul style="list-style-type: none"> <li>Voir "Air Conditioner Freezing Up" ci-dessous.</li> </ul>
<b>L'air conditionné se gèle</b>	La glace bloque le flux d'air et arrête le climatiseur de refroidir la pièce.	<ul style="list-style-type: none"> <li>Régler la molette MODE sur HIGH FAN ou HIGH COOL et régler la molette TEMP sur 1 ou 2.</li> </ul>
<b>La télécommande ne fonctionne pas (si elle est incluse avec votre climatiseur)</b>	<p>Les batteries sont insérées de manière incorrecte.</p> <p>Les batteries peuvent être mortes.</p>	<ul style="list-style-type: none"> <li>Vérifier la position des batteries.</li> <li>Remplacer les batteries.</li> </ul>

## DÉPANNAGE (SUITE)

<b>PROBLÈME</b>	<b>CAUSES POSSIBLES</b>	<b>SOLUTIONS</b>
<b>L'eau coule dehors</b>	Météo chaude et humide.	• C'est normal.
<b>L'eau coule dans la chambre</b>	Le climatiseur n'est pas correctement incliné à l'extérieur.	• Pour un bon drainage de l'eau, assurez-vous que le climatiseur est légèrement incliné vers le bas de l'avant de l'appareil vers l'arrière.
<b>L'eau se rassemble dans le moule de base</b>	L'humidité retirée de l'air s'écoule dans le moule de base.	• Ceci est normal pour une courte période dans des zones à faible humidité et à une température normale pendant une période plus longue dans des zones à forte humidité.

## SPÉCIFICATION

Modèle RCA		<b>RACE1011-6COM</b>	
Source de courant		Ph-V-Hz	1Ph, 115V-, 60Hz
Refroidissement	Capacité nominale	Btu/h	10,000
	Entrée nominale	W	880
	Courant nominal	A	8.8
	Alimentation de secours	W	1.3
Max. consommation d'intrants		W	1050
Max. actuel		A	10.8
Courant de démarrage		A	35
Type de réfrigérant (R32)		g	380
Type de réfrigérant (R32)		ozs	R32/12.35
Pression de conception(145psi=1MPa )(L/H)		psi	360/915(2.5/6.3MPa)
Température de fonctionnement	intérieur (refroidissement/ chauffage)	°C	16-31/---
		°F	61°F-88°F
	extérieur (refroidissement/ chauffage)	°C	18-43/---
		°F	64°F-109°F
Domaine d'application (EPA de refroidissement)		sp.ft	400-450
Dimension(W*D*H)		mm	502×546×385
		in	19.76x21.5x15.16
Emballage (W*D*H)		mm	575x621x470
		in	22.63x24.52x18.50
Poids net / brut		Kg	28/33.5
		lbs	61.7/73.9



## Garantie limitée de Climatiseur, Déshumidificateurs RCA

Pour faire une demande de garantie, ne retournez pas ce produit au magasin. Veuillez envoyer un courriel électronique à [support@curtiscs.com](mailto:support@curtiscs.com) ou appeler le 1-800-968-9853.

### 1 ans de garantie

Ce produit est garanti contre tout défaut de matériel et de fabrication pendant une période de un (1) ans à compter de la date d'achat d'origine. Pendant cette période, votre seul recours est la réparation ou le remplacement de ce produit ou composant jugé défectueux, à notre choix; Cependant, vous êtes responsable de tous les coûts associés au retour du produit. Si le produit ou le composant n'est plus disponible, nous le remplacerons par un produit similaire de valeur égale ou supérieure. Avant l'envoi d'un produit de remplacement, le produit doit être rendu inutilisable ou nous être renvoyé.

Cette garantie **ne couvre pas** le verre, les filtres, l'usure normale, une utilisation non conforme aux instructions imprimées, ni les dommages matériels résultant d'un accident, d'une altération, d'une utilisation abusive ou abusive. Cette garantie s'applique uniquement à l'acheteur initial ou au destinataire du cadeau. Conservez le reçu de vente original, car une preuve d'achat est nécessaire pour faire une réclamation de garantie. Cette garantie est annulée si le produit est utilisé pour un usage autre que domestique ou s'il est soumis à une tension ou une forme d'onde autre que celle indiquée sur l'étiquette (par exemple, 120V ~ 60Hz).

Nous excluons toute réclamation pour des dommages spéciaux, accessoires et consécutifs causés par une violation de la garantie explicite ou implicite. Toute responsabilité est limitée au montant du prix d'achat. **Toute garantie implicite, y compris toute garantie légale ou condition de qualité marchande ou d'adéquation à un usage particulier, est refusée sauf dans la mesure où la loi l'interdit, auquel cas cette garantie ou condition est limitée à la durée de cette garantie écrite.** Cette garantie vous confère des droits légaux spécifique. Vous pouvez avoir d'autres droits légaux qui varient selon votre lieu de résidence. Certains états ou provinces n'autorisant pas les limitations de garanties implicites ou de dommages spéciaux, accessoires ou indirects, les limitations ci-dessus peuvent ne pas vous concerner.

Pour un service plus rapide, trouver le modèle, le type et les numéros de série sur votre appareil.



La conception et les spécifications sont sujettes à modification sans préavis afin d'améliorer le produit. Communiquez avec l'agence de vente ou le fabricant pour obtenir de plus amples informations.

Pour obtenir assistance et information appelez: 1-800-968-9853.

Curtis International Ltd.

7045 BECKETT DRIVE, UNIT 15, MISSISSAUGA, ON, L5S 2A3 [www.curtisint.com](http://www.curtisint.com)