

# WINDOW/WALL-TYPE ROOM AIR CONDITIONER

**Keystone™**

## USER'S MANUAL

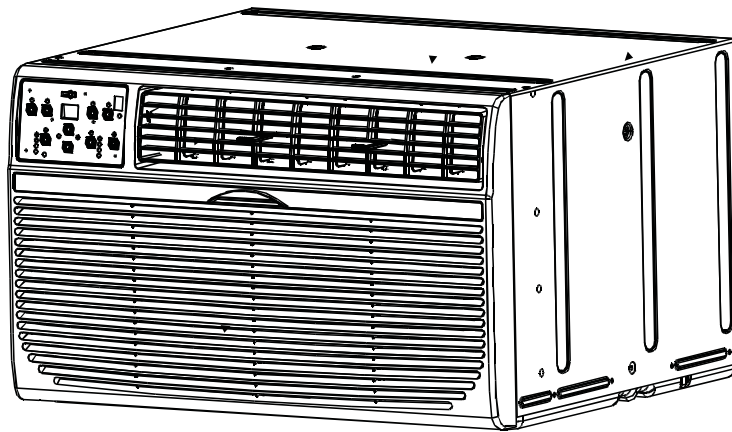

Model: KSTAT08-1C KSTAT08-1HC  
KSTAT10-1C KSTAT10-2HC  
KSTAT10-2C KSTAT12-2HC  
KSTAT12-1C KSTAT14-2HC  
KSTAT12-2C KSTAT14-2C

### TABLE OF CONTENTS

Important Safety Instructions .....	1-3	Air Conditioner Features .....	18-20
Installation Instructions .....	4-17	Care and Cleaning .....	20-21
Normal Sounds .....	18	Troubleshooting Tip .....	21-22
		Warranty Term .....	23

Before using your air conditioner, please read  
this manual carefully and keep it for future reference.







PLACE  
STAMP  
HERE

Postage  
Required,  
Post Office will  
not deliver  
without proper  
postage.

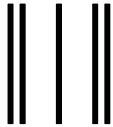

\_\_\_\_\_  
\_\_\_\_\_  
\_\_\_\_\_



## Product Warranty Card

### Tarjeta de Garantia de Producto

#### Air conditioner warranty

Your product is protected by this warranty:  
Your appliance is warranted by Keystone. Any obligations for services and parts under this warranty must be performed Keystone.  
To contact a Customer Service Representative, Call TOLL FREE

**800-849-1112**

**keystonecs@keystone-products.com**

#### Garantia

Su producto está protegido por esta garantía:  
Su producto está garantizado por Keystone. Cualquier obligación de proporcionar servicio o repuestos establecida en esta garantía deberá ser cumplida por los Servicios al consumidor de Keystone.  
Para comunicarse con un Representante de Servicio al Cliente, tenga la bondad de llamar por teléfono sin cargo alguno a, al número:

**800-849-1112**





**keystonecs@keystone-products.com**

# IMPORTANT SAFETY INSTRUCTIONS

















## READ THIS MANUAL

Inside you will find many helpful hints on how to use and maintain your air conditioner properly. Just a little preventive care on your part can save you a great deal of time and money over the life of your air conditioner. You'll find many answers to common problems in the chart of troubleshooting tips. If you review our chart of Troubleshooting Tips first, you may not need to call for service at all.

To prevent injury to the user or other people and property damage, the following instructions must be followed. Incorrect operation due to ignoring of instructions may cause harm or damage. The seriousness is classified by the following indications.

 <b>WARNING</b>	This symbol indicates the possibility of death or serious injury.		
 <b>CAUTION</b>	This symbol indicates the possibility of injury or damage to property.		
	<b>Never do this.</b>		<b>Always do this.</b>

## WARNING

<p> Plug in power plug properly.</p> <ul style="list-style-type: none"> <li>• Otherwise, it may cause electric shock or fire due to excess heat generation.</li> </ul>	<p> Do not operate or stop the unit by inserting or pulling out the power plug.</p> <ul style="list-style-type: none"> <li>• It may cause electric shock or fire due to heat generation.</li> </ul>	<p> Do not damage or use an unspecified power cord.</p> <ul style="list-style-type: none"> <li>• It may cause electric shock or fire.</li> <li>• If the power cord is damaged, it must be replaced by the manufacturer or an authorised service centre or a similarly qualified person in order to avoid a hazard.</li> </ul>
<p> Always install circuit breaker and a dedicated power circuit.</p> <ul style="list-style-type: none"> <li>• Incorrect installation may cause fire and electric shock.</li> </ul>	<p> Do not operate with wet hands or in damp environment.</p> <ul style="list-style-type: none"> <li>• It may cause electric shock.</li> </ul>	<p> Do not direct airflow at room occupants only.</p> <ul style="list-style-type: none"> <li>• This could damage your health.</li> </ul>
<p> Always ensure effective grounding.</p> <ul style="list-style-type: none"> <li>• Incorrect grounding may cause electric shock.</li> </ul>	<p> Do not allow water to run into electric parts.</p> <ul style="list-style-type: none"> <li>• It may cause failure of machine or electric shock.</li> </ul>	<p> Do not modify power cord length or share the outlet with other appliances.</p> <ul style="list-style-type: none"> <li>• It may cause electric shock or fire due to heat generation.</li> </ul>
<p> Unplug the unit if strange sounds, smell, or smoke comes from it.</p> <ul style="list-style-type: none"> <li>• It may cause fire and electric shock.</li> </ul>	<p> Do not use the socket if it is loose or damaged.</p> <ul style="list-style-type: none"> <li>• It may cause fire and electric shock.</li> </ul>	<p> Do not open the unit during operation.</p> <ul style="list-style-type: none"> <li>• It may cause electric shock.</li> </ul>
<p> Keep firearms away.</p> <ul style="list-style-type: none"> <li>• It may cause fire.</li> </ul>	<p> Do not use the power cord close to heating appliances.</p> <ul style="list-style-type: none"> <li>• It may cause fire and electric shock.</li> </ul>	<p> Do not use the power cord near flammable gas or combustibles, such as gasoline, benzene, thinner, etc.</p> <ul style="list-style-type: none"> <li>• It may cause an explosion or fire.</li> </ul>
<p> Ventilate room before operating air conditioner if there is a gas leakage from another appliance.</p> <ul style="list-style-type: none"> <li>• It may cause explosion, fire and, burns.</li> </ul>	<p> Do not disassemble or modify unit.</p> <ul style="list-style-type: none"> <li>• It may cause failure and electric shock.</li> </ul>	

# IMPORTANT SAFETY INSTRUCTIONS

## CAUTION

⊘ When the air filter is to be removed, do not touch the metal parts of the unit.

- It may cause an injury.

⊘ Do not use strong detergent such as wax or thinner but use a soft cloth.

- Appearance may be deteriorated due to change of product color or scratching of its surface.

⊘ Stop operation and close the window in storm or hurricane.

- Operation with windows opened may cause wetting of indoor and soaking of household furniture.

⊘ Always insert the filters securely. Clean filter once every two weeks.

- Operation without filters may cause failure.

⊘ Do not place obstacles around air-inlets or inside of air-outlet.

- It may cause failure of appliance or accident.

⊘ Use caution when unpacking and installing. Sharp edges could cause injury.

⊘ Do not put a pet or house plant where it will be exposed to direct air flow.

- This could injure the pet or plant.

⊘ Do not clean the air conditioner with water.

- Water may enter the unit and degrade the insulation. It may cause an electric shock.

⊘ When the unit is to be cleaned, switch off, and turn off the circuit breaker.

- Do not clean unit when power is on as it may cause fire and electric shock, it may cause an injury.

⊘ Hold the plug by the head of the power plug when taking it out.

- It may cause electric shock and damage.

⊘ Do not place heavy object on the power cord and ensure that the cord is not compressed.

- There is danger of fire or electric shock.

⊘ If water enters the unit, turn the unit off at the power outlet and switch off the circuit breaker. Isolate supply by taking the power-plug out and contact a qualified service technician.

⊘ Ventilate the room well when used together with a stove, etc.

- An oxygen shortage may occur.

⊘ Do not use for special purposes.

- Do not use this air conditioner to preserve precision devices, food, pets, plants, and art objects. It may cause deterioration of quality, etc.

⊘ Ensure that the installation bracket of the outdoor appliance is not damaged due to prolonged exposure.

- If bracket is damaged, there is concern of damage due to falling of unit.

⊘ Turn off the main power switch when not using the unit for a long time.

- It may cause failure of product or fire.

⊘ Do not drink water drained from air conditioner.

- It contains contaminants and could make you sick.

## CAUTION

- This appliance is not intended for use by persons (including children) with reduced physical, sensory or mental capabilities or lack of experience and knowledge, unless they have been given supervision or instruction concerning use of the appliance by a person responsible for their safety.
- Children should be supervised to ensure that they do not play with the appliance.
- If the supply cord is damaged, it must be replaced by the manufacturer, its service agent or similarly qualified persons in order to avoid a hazard.

- The appliance shall be installed in accordance with national wiring regulations.
- Do not operate your air conditioner in a wet room such as a bathroom or laundry room.
- The appliance with electric heater shall have at least 1 meter space to the combustible materials.
- Contact the authorised service technician for repair or maintenance of this unit.
- Contact the authorised installer for installation of this unit.

# IMPORTANT SAFETY INSTRUCTIONS

## NOTE:

The power supply cord with this air conditioner contains a current detection device designed to reduce the risk of fire. Please refer to the section Operation of Current Device for details. In the event that the power supply cord is damaged, it cannot be repaired—it must be replaced with a cord from the Product Manufacturer.

## WARNING

Avoid fire hazard or electric shock. Do not use an extension cord or an adaptor plug. Do not remove any prong from the power cord.

### Grounding type wall receptacle

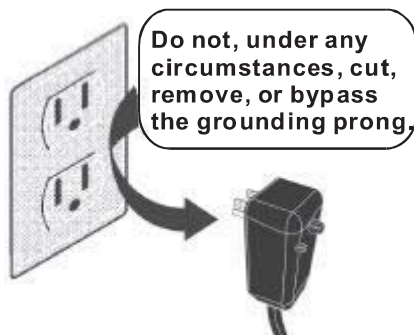

Power supply cord with 3-prong grounding plug and current detection device

## WARNING

### For Your Safety

Do not store or use gasoline or other flammable vapors and liquids in the vicinity of this or any other appliance.

## WARNING

### Prevent Accidents

To reduce the risk of fire, electrical shock, or injury to persons when using your air conditioner, follow basic precautions, including the following:

- Be sure the electrical service is adequate for the model you have chosen. This information can be found on the serial plate, which is located on the side of the cabinet and behind the grille.
- If the air conditioner is to be installed in a window, you will probably want to clean both sides of the glass first. If the window is a triple-track type with a screen panel included, remove the screen completely before installation.
- Be sure the air conditioner has been securely and correctly installed according to the installation instructions in this manual. Save this manual for possible future use in removing or installing this unit.
- When handling the air conditioner, be careful to avoid cuts from sharp metal fins on front and rear coils.

## WARNING

### Electrical Information

The complete electrical rating of your new room air conditioner is stated on the serial plate. Refer to the rating when checking the electrical requirements.

- Be sure the air conditioner is properly grounded. To minimize shock and fire hazards, proper grounding is important. The power cord is equipped with a three-prong grounding plug for protection against shock hazards.
- Your air conditioner must be used in a properly grounded wall receptacle. If the wall receptacle you intend to use is not adequately grounded or protected by a time delay fuse or circuit breaker, have a qualified electrician install the proper receptacle. Ensure the receptacle is accessible after the unit installation.
- Do not run air conditioner without side protective cover in place. This could result in mechanical damage within the air conditioner.
- **Do not use an extension cord or an adaptor plug.**

## Operation of Current Device

(Applicable to the unit adopts current detection device only)

The power supply cord contains a current device that senses damage to the power cord. To test your power supply cord do the following:

1. Plug in the Air Conditioner.
2. The power supply cord will have TWO buttons on the plug head. Press the TEST button, you will notice a click as the RESET button pops out.
3. Press the RESET button, again you will notice a click as the button engages.
4. The power supply cord is now supplying electricity to the unit. (On some products this is also indicated by a light on the plug head.)

## NOTE:

- Do not use this device to turn the unit on or off.
- Always make sure the RESET button is pushed in for correct operation.
- The power supply must be replaced if it fails reset when either the TEST button is pushed, or it cannot be reset. A new one can be obtained from the product manufacturer.
- If power supply cord is damaged, it cannot be repaired. It MUST be replaced by one obtained from the product manufacturer.

**NOTE:** This air conditioner is designed to be operated under condition as follows:

Cooling operation	Outdoor temp:	64-109°F/18-43°C (64-125°F/18-52°C for special tropical models)
	Indoor temp:	62-90°F/17-32°C
Heating operation	Outdoor temp:	23-76°F/-5-24°C
	Indoor temp:	32-80°F/0-27°C

Note: Performance may be reduced outside of these operating temperatures.

# INSTALLATION INSTRUCTIONS

## BEFORE YOU BEGIN

Read these instructions completely and carefully.

**IMPORTANT-** Save these instructions for local inspector's use.

**IMPORTANT-** Observe all governing codes and ordinances.  
**Note to Installer-** Be sure to leave these instructions with the Consumer.

**Note to Consumer-** Keep these instructions for future reference.

**Skill level-** Installation of this appliance requires basic mechanical skills.

**Completion time-** Approximately 1 hour.  
We recommend that two people install this product.

Proper installation is the responsibility of the installer.

Product failure due to improper installation is not covered under the Warranty.

You **MUST** use all supplied parts and use proper installation procedures as described in these instructions when installing this air conditioner.

## CAUTION

Do not, under any circumstances, cut or remove the third (ground) prong from the power cord.

Do not change the plug on the power cord of the air conditioner.

Aluminum house wiring may present special problems- consult a qualified electrician.

When handling unit, be careful to avoid cuts from sharp metal edges and aluminum fins on front and rear coils.

## Do This First (for existing sleeve)

Note that the air conditioner dimensions are: 24 inches wide, 14 inches high, and 18 inches deep (without front). Install Air Conditioner according to these installation instructions to achieve the best performance. Save these installation instructions for future reference.  
**NOTE:** Do not use any screws other than those specified here.

## Items in Kit

You may not need all parts in the kit. Discard unused parts.

Name	Spec.	Qty
Tapered Spacer Blocks	17" Long	2
Centering/Support Blocks	4 1/2" x 3 1/2" x 1 1/2"	4
Plastic Divider	1 8" x 4 1/2" x 14 1/2"	2
Stuffer Seal	1" x 1 1/2" x 84"	1
Seal	1" x 1 1/2" x 25"	3
Seal	1" x 1 1/2" x 14"	2
Seal	1" x 3/8" x 25"	3
Seal	1" x 3/8" x 14"	2
Seal	1" x 3/4" x 14"	2
Trim Frame (side legs)		2
Trim Frame (top & bottom legs)		2
Ground Wire (green)		1
Toothed Washer for grounding screw		2
Grounding Screw		1
Grille (plastic)		1
Grille Aluminum		1
Nuts (plastic)		4
Screw Washer		4
Screw		4

## NOTE:

Save Carton and these Installation Instructions for future reference. The carton is the best way to store unit during winter, or when not in use.



# INSTALLATION INSTRUCTIONS

## How to Install

1. Identify the wall-sleeve brand for your installation, from the chart below.

Brand	Wall Sleeve Dimensions (inches)		
	Width	Height	Depth
White-Westinghouse Frigidaire Carrier(52F Series) Keystone	25½	15¼	16, 17½ or 22
General Electric/Hotpoint			
Whirlpool			
Fedders/Emerson			
Sears/Kenmore Carrier(51S Series)	25¾	16⅞	18⅝
Emerson/Fedders			
Friedrich	27	16¾	16¾

**NOTE:** All wall sleeves used to mount the new Air Conditioner must be in sound structural condition and have a rear grille that securely attaches to sleeve, or rear flange that serves as a stop for the Air Conditioner.

**CAUTION:** When installation is complete, replacement unit **MUST** have a rearward slope as shown.

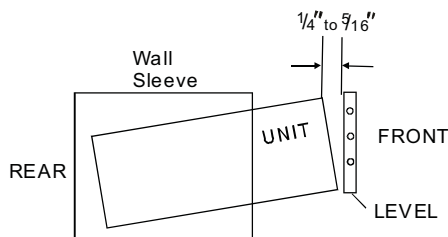

2. Remove old Air Conditioner from wall sleeve and prepare wall sleeve as follows:

- Clean interior (do not disturb seals).
- Wall sleeve must be securely fastened in wall before installing Air Conditioner.  
Drive more nails or screws through sleeve, into wall, if needed.
- Repair paint if needed.

3. If not existing, drill a 1/8" clearance hole for grounding screw through left side of wall sleeve, in a clear area about 3 inches maximum back from front edge of sleeve, using grounding screw and toothed washer. Pull loose end of ground wire out front of sleeve, and temporarily bend it down and around lower edge of sleeve. This ground wire will later be attached to frame of air conditioner once it is installed.

Wall sleeve to unit  
sleeve grounding

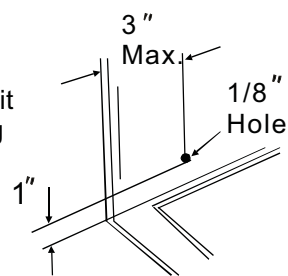

4. Prepare the wall sleeve for installation of the new unit per the following Brand instructions.

#1 Emerson	15" Deep
#2 Fedders	19¾" Deep
#3 Fedders or Friedrich	16¾" Deep
#4 General Electric/Hotpoint	16⅞" Deep
#5 Sears or Carrier(51S Series)	18⅞" Deep
#6 Whirlpool	17⅞" Deep
#7 Whirlpool	23" Deep
#8 White-Westinghouse/ Frigidaire/Carrier(52F Series)/Keystone	16"+ 17 ½" Deep
#9 White-Westinghouse/Frigidaire	22" Deep

5. Identify your wall sleeve type and follow the instructions for that type in the following pages.

# INSTALLATION INSTRUCTIONS

## IMPORTANT

- This unit's increased performance characteristics result from having two rear air intakes.
- It is very important that these installation instructions are followed so your unit can operate at maximum efficiency.
- If this is an existing sleeve, and there is an existing rear grille, it needs to be replaced by one that has been shipped with the unit in the accessory kit.

## FOR INCREASED EFFICIENCY, UTILIZE THE PROVIDED LOUVERED REAR PANEL

Installation of new grille provided with unit

1. Remove the existing grille.
2. Place the grille included with the new air conditioner towards the rear of the sleeve.
3. Mark through the hole positions.
4. Drill through the sleeves flanges with a 1/8" drill bit.
5. Attached the new grille with self-threading screws and washers.
6. It is VERY IMPORTANT that the grille is placed exactly as shown below.
7. Most decorative exterior grilles may be left in place as long as the proper interior air direction grille is installed.



# INSTALLATION INSTRUCTIONS

## Wall Sleeve Brands:

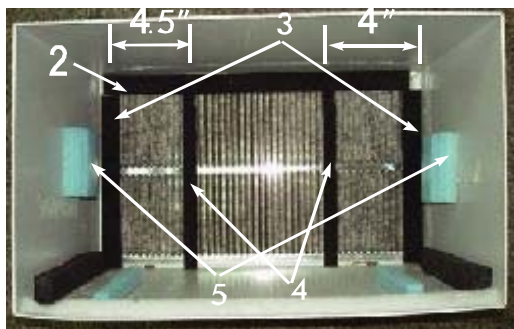
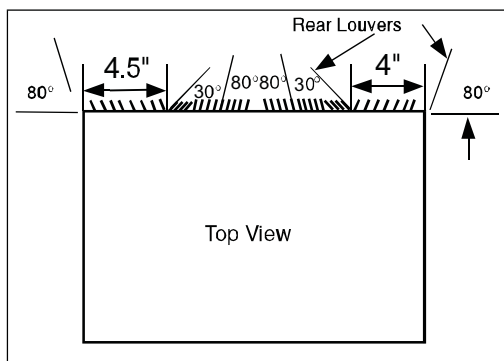

### #1 Emerson

### 15' Deep

1. Remove existing rear grille as shown on Page 6 of this manual and replace with provided louvered rear panel. Install as shown here.

**NOTE:** You may need to drill holes in flange of existing sleeve to match new rear grille.

2. Attach (1) 1" x 3/8" x 25" long seal in the center at the top of the sleeve. Remove the backing paper and press into position.
3. Attach the (2) 1" x 3/8" x 14" long seals to the left and right sides of the sleeve.
4. Cut (2) 1" x 3/8" x 25" long seals to 14" long, and attach it to the vertical sections of the rear grille as shown.
5. Attach (2) 4 1/2" x 3 1/2" x 1 1/2" centering/support blocks one on each side wall. Place in center of side wall with the tapered end facing the opening.
6. Gently slide unit into sleeve.
7. Before sliding all-the-way back, remove 2nd screw from front on left side of unit.
8. Remove the plastic washer from the screw.
9. Screw and attach the other end of the ground wire to the unit as shown in picture. Make sure that the toothed washer is against the cabinet.
10. Slide the unit completely to the rear to ensure a good seal, making sure the ground wire does not become tangled.
11. Seal & Frame the unit as described on page 17.
12. If you have difficulty with mounting the grill to the sleeve, follow the instructions for direct mounting on Page 16.

# INSTALLATION INSTRUCTIONS

## Wall Sleeve Brands:

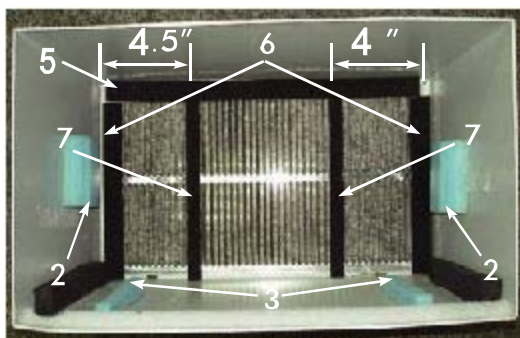
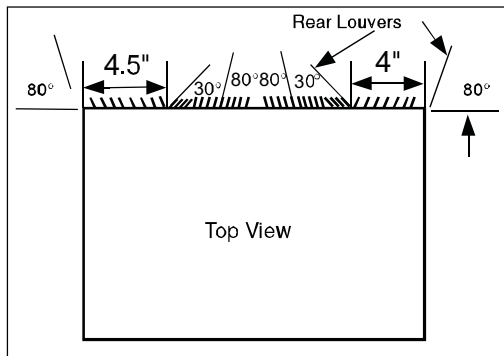

## #2 Fedders

19<sup>3</sup>/<sub>4</sub>" Deep

1. Remove existing rear grille as shown on Page 6 of this manual and replace with provided louvered rear panel. Install as shown here.

**NOTE:** You may need to drill holes in flange of existing sleeve to match new rear grille.

2. Attach (2) 4<sup>1</sup>/<sub>2</sub>" x 3<sup>1</sup>/<sub>2</sub>" x 1<sup>1</sup>/<sub>2</sub>" centering/support blocks one on each side wall. Place in center of side wall with the tapered end facing the opening.
3. Cut (2) 17" Tapered Spacer Blocks as shown below into two pieces.

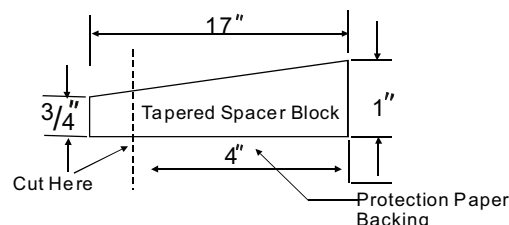

4. The 4" section is placed in front of the rib on base with the tapered end facing the back of the sleeve. The remaining portion will be placed behind the rib again sloping toward the rear of the sleeve. This helps induce a rearward slope on the unit.
5. Attach (1) 1" x 3/8" x 25" long seal in the center at the top of the sleeve. Remove the backing paper and press into position.
6. Attach (2) 1" x 3/8" x 14" seals to the left and right sides of the sleeve.
7. Cut (2) 1" x 3/8" x 25" long seals to 14" long and attach it to the vertical sections of the rear grille as shown.
8. Gently slide unit into sleeve.
9. Before sliding all-the-way back, remove 2nd screw from front on left side of unit.
10. Remove the plastic washer from the screw.
11. Screw and attach the other end of the ground wire to the unit as shown in picture. Make sure that the toothed washer is against the cabinet.
12. Slide the unit completely to the rear to ensure a good seal, making sure the ground wire does not become tangled.
13. Seal & Frame the unit as described on page 17.
14. If you have difficulty with mounting the grill to the sleeve, follow the instructions for direct mounting on Page 16.

# INSTALLATION INSTRUCTIONS

## Wall Sleeve Brands:

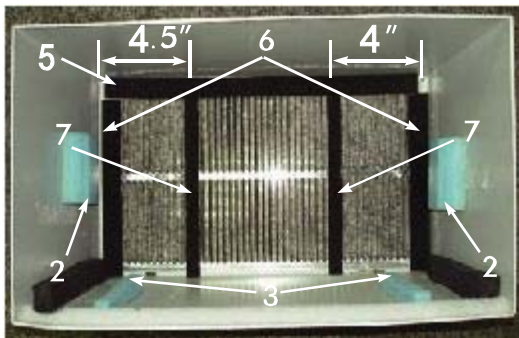
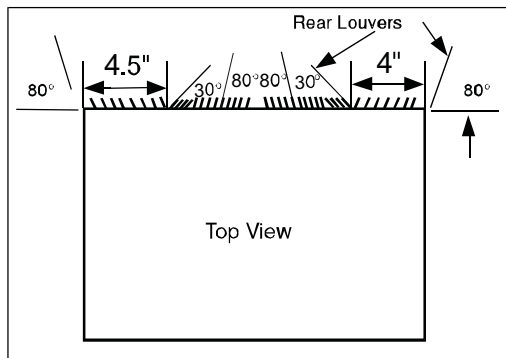

### #3 Fedders or Friedrich 16<sup>3/4</sup>" Deep

1. Remove existing rear grille as shown on Page 6 of this manual and replace with provided louvered rear panel. Install as shown here.

**NOTE:** You may need to drill holes in flange of existing sleeve to match new rear grille.

2. Attach (2) 4<sup>1/2</sup>" x 3<sup>1/2</sup>" x 1<sup>1/2</sup>" centering/support blocks one on each side wall. Place in center of side wall with the tapered end facing the opening.
3. Cut (2) 17" Tapered Spacer Blocks as shown below into three pieces.

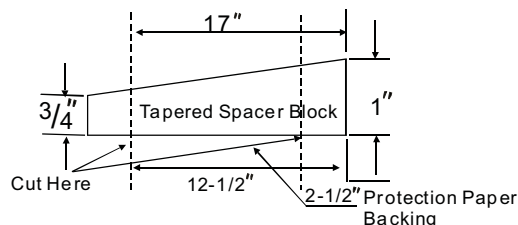

4. The 2 1/2" section is placed in front of the rib on base with the tapered end facing the back of the sleeve. Cut the remaining portion to 12 1/2" and placed behind the rib again sloping toward the rear of the sleeve. This helps induce a rearward slope on the unit.
5. Attach (1) 1" x 3/8" x 25" long seal in the center at the top of the sleeve. Remove the backing paper and press into position.
6. Attach (2) 1" x 3/8" x 14" seals to the left and right sides of the sleeve.
7. Cut (2) 1" x 3/8" x 25" long seals to 14" long and attach it to the vertical sections of the rear grille as shown.
8. Gently slide unit into sleeve.
9. Before sliding all-the-way back, remove 2nd screw from front on left side of unit.
10. Remove the plastic washer from the screw.
11. Screw and attach the other end of the ground wire to the unit as shown in picture. Make sure that the toothed washer is against the cabinet.
12. Slide the unit completely to the rear to ensure a good seal, making sure the ground wire does not become tangled.
13. Seal & Frame the unit as described on page 17.
14. If you have difficulty with mounting the grill to the sleeve, follow the instructions for direct mounting on Page 16.

# INSTALLATION INSTRUCTIONS

## Wall Sleeve Brands:

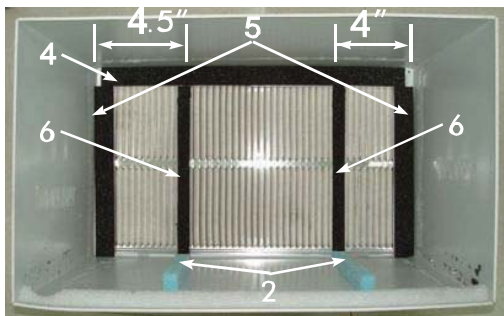
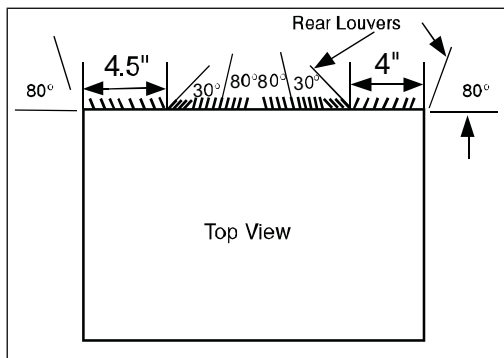

## #4 General Electra/Hotpoint 16<sup>7</sup>/<sub>8</sub>" Deep

1. Remove existing rear grille as shown on Page 6 of this manual and replace with provided louvered rear panel. Install as shown here.

**NOTE:** You may need to drill holes in flange of existing sleeve to match new rear grille.

2. Cut (2) 17" Tapered Spacer Blocks as shown below into two pieces.

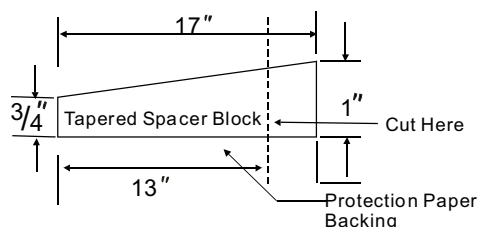

3. Install 13" section as shown with the tapered end  $\frac{1}{2}$ " from the back of the sleeve. This helps induce a rearward slop on the unit.
4. Attach (1) 1" x 3/8" x 25" long seal in the center at the top of the sleeve. Remove the backing paper and press into position.
5. Attach (2) 1" x 3/8" x 14" seals to the left and right sides of the sleeve.
6. Cut (2) 1" x 3/8" x 25" long seals to 14" long and attach it to the vertical sections of the rear grille as shown.
7. Center unit and gently slide unit into sleeve.
8. Before sliding all-the-way back, remove 2nd screw from front on left side of unit.
9. Remove the plastic washer from the screw.
10. Screw and attach the other end of the ground wire to the unit as shown in picture. Make sure that the toothed washer is against the cabinet.
11. Slide the unit completely to the rear to ensure a good seal, making sure the ground wire does not become tangled.
12. Seal & Frame the unit as described on page 17.
13. If you have difficulty with mounting the grill to the sleeve, follow the instructions for direct mounting on Page 16.

# INSTALLATION INSTRUCTIONS

## Wall Sleeve Brands:

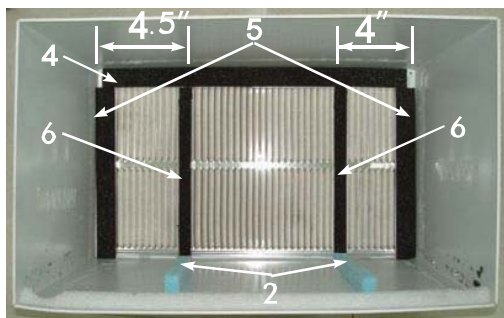
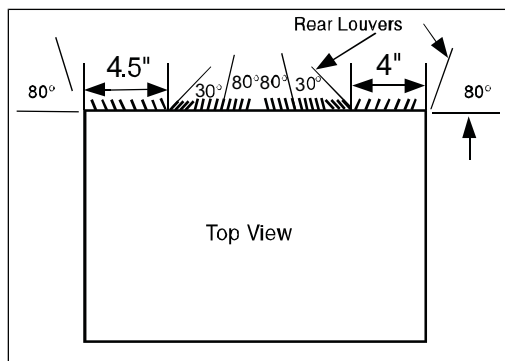

### #5 Sears or Carrier 51S Series (18<sup>5/8</sup>" Deep)

1. Remove existing rear grille as shown on Page 6 of this manual and replace with provided louvered rear panel. Install as shown here.

**NOTE:** You may need to drill holes in flange of existing sleeve to match new rear grille.

2. Install (2) tapered spacer blocks to the floor of the sleeve as shown. This helps induce a rearward slop on the unit.
3. Install as shown with the tapered end  $\frac{1}{2}$ " from the back of the sleeve. This helps induce a rearward slop on the unit.
4. Attach (1) 1" x 3/8" x 25" long seal in the center at the top of the sleeve. Remove the backing paper and press into position.
5. Attach (2) 1" x 3/8" x 14" seals to the left and right sides of the sleeve.
6. Cut (2) 1" x 3/8" x 25" long seals to 14" long and attach it to the vertical sections of the rear grille as shown.
7. Center unit and gently slide unit into sleeve.
8. Before sliding all-the-way back, remove 2nd screw from front on left side of unit.
9. Remove the plastic washer from the screw.
10. Screw and attach the other end of the ground wire to the unit as shown in picture. Make sure that the toothed washer is against the cabinet.
11. Slide the unit completely to the rear to ensure a good seal, making sure the ground wire does not become tangled.
12. Seal & Frame the unit as described on page 17.
13. If you have difficulty with mounting the grill to the sleeve, follow the instructions for direct mounting on Page 16.

# INSTALLATION INSTRUCTIONS

## Wall Sleeve Brands:

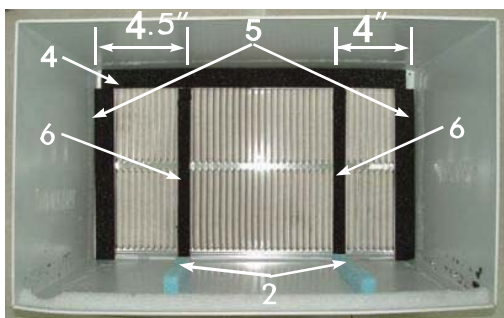
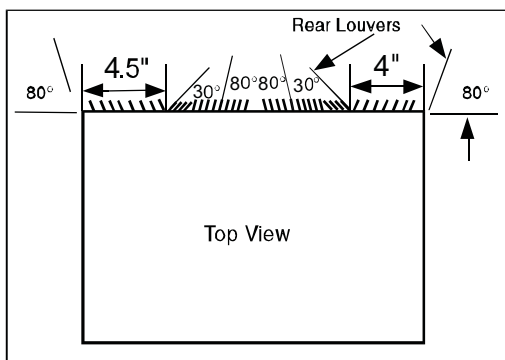

## #6 Whirlpool 17<sup>1</sup>/<sub>8</sub>" Deep

1. Remove existing rear grille as shown on Page 6 of this manual and replace with provided louvered rear panel. Install as shown here.

**NOTE:** You may need to drill holes in flange of existing sleeve to match new rear grille.

2. Cut (2) 17" Tapered Spacer Blocks as shown below into two pieces.

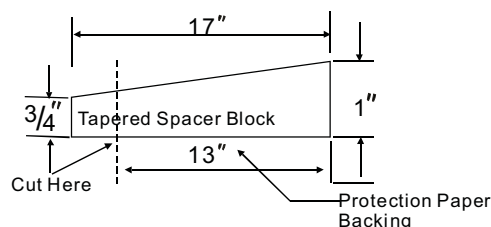

3. Install 13" section to the floor of the sleeve as shown. This helps induce a rearward slop on the unit.
4. Attach (1) 1" x 3/8" x 25" long seal in the center at the top of the sleeve. Remove the backing paper and press into position.
5. Attach (2) 1" x 3/8" x 14" seals to the left and right sides of the sleeve.
6. Cut (2) 1" x 3/8" x 25" long seals to 14" long and attach it to the vertical sections of the rear grille as shown.
7. Center unit and gently slide unit into sleeve.
8. Before sliding all-the-way back, remove 2nd screw from front on left side of unit.
9. Remove the plastic washer from the screw.
10. Screw and attach the other end of the ground wire to the unit as shown in picture. Make sure that the toothed washer is against the cabinet.
11. Slide the unit completely to the rear to ensure a good seal, making sure the ground wire does not become tangled.
12. Seal & Frame the unit as described on page 17.
13. If you have difficulty with mounting the grill to the sleeve, follow the instructions for direct mounting on Page 16.



# INSTALLATION INSTRUCTIONS

## Wall Sleeve Brands:

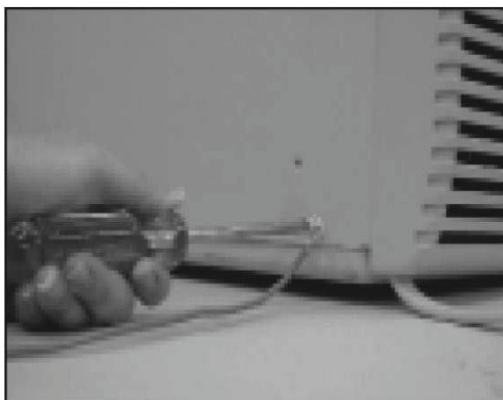
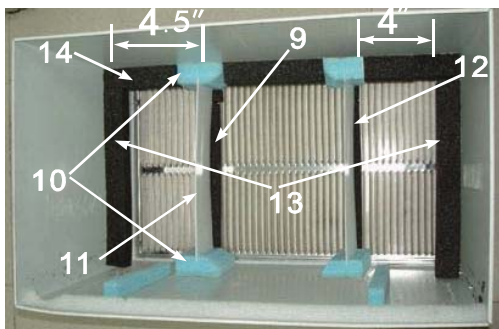
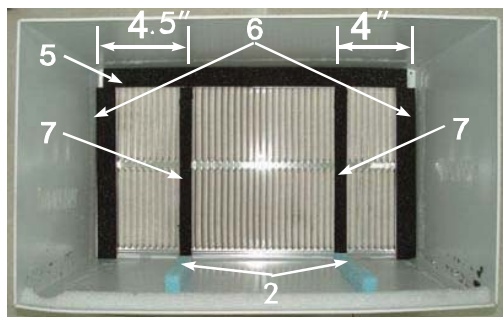
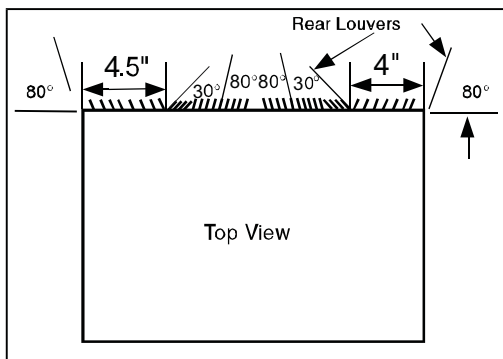

## #7 Whirlpool (23" Deep)

1. Remove existing rear grille as shown on Page 6 of this manual and replace with provided louvered rear panel. Install as shown here.

**NOTE:** You may need to drill holes in flange of existing sleeve to match new rear grille.

**Because of the increased unit depth, first try dry fitting using the method described below:**

2. Place (2) 1" x 1½" x 14" seals against each side.
3. Gently slide unit in and check if amount extending from the sleeve is sufficient once the trim frame is attached.
4. If position is Ok, remove unit and proceed to the next step. If not go to step 9.
5. Attach (1) 1" x 1½" x 25" long seal in the center at the top of the sleeve. Remove the backing paper and press into position.
6. Attach (2) 1" x 1½" x 14" seals to the left and right sides of the sleeve.
7. Cut (2) 1" x ¾" x 25" long seals to 14" long and attach to the vertical sections of the grille as shown.
8. Attach the tapered spacer blocks to the floor of the sleeve. Now go to step 15.

**Use these next steps if the unit requires extra extension into the room.**

9. Attach 1" x ¾" x 14" long seal over the solid vertical portion of the rear grille.
10. Attach (2) 4¾" x 3¾" x 1¼" foam blocks with the slot overlapping the seal above.
11. Install the divider into the slots of the foam blocks. You may need to trim the length to size.
12. Repeat steps 9-11 for the other vertical shown portion of the grille as shown in the picture.
13. Attach (2) 1" x 1½" x 14" seals along the sides of the sleeve again making sure all seals are flush.
14. Cut the 1" x 1½" x 25" seal to fit the top of the sleeve. The pieces must be fitted flush to the edge of the divider.
15. Center unit and gently slide unit into sleeve.
16. Before sliding all-the-way back, remove 1st screw from front on left side of unit.
17. Remove the plastic washer from the screw.
18. Screw and attach the other end of the ground wire to the unit as shown in picture. Make sure that the toothed washer is against the cabinet.
19. Slide the unit completely to the rear to ensure a good seal, making sure the ground wire does not become tangled.
20. Seal & Frame the unit as described on page 17.
21. If you have difficulty with mounting the grill to the sleeve, follow the instructions for direct mounting on Page 16.

# INSTALLATION INSTRUCTIONS

## Wall Sleeve Brands:

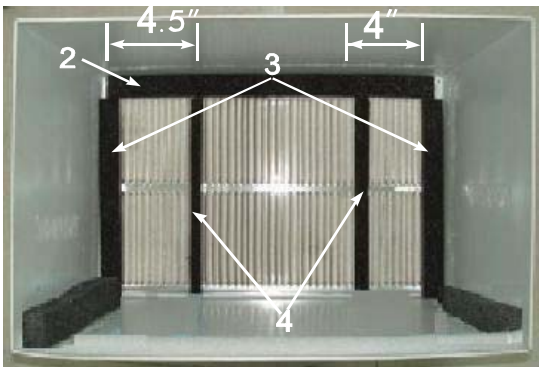
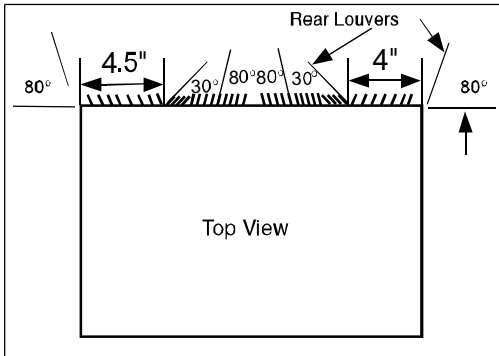

## #8 White Westinghouse/Frigidaire/ Carrier 52F Series ( 16" + 17 1/2" Deep) / Keystone

1. Remove existing rear grille as shown on Page 6 of this manual and replace with provided louvered rear panel. Install as shown here.

**NOTE:** You may need to drill holes in flange of existing sleeve to match new rear grille.

2. Attach (1) 1" x 3/8" x 25" long seal in the center at the top of the sleeve. Remove the backing paper and press into position.
3. Attach (2) 1" x 3/8" x 14" seals to the left and right sides of the sleeve.
4. Attach (2) 1" x 3/4" x 14" long seals vertically 4.5" from the left side of the sleeve. Attach the other 1" x 3/4" x 14" long seal 4" from the right side of the sleeve.
5. Center unit and gently slide unit into sleeve.
6. Before sliding all-the-way back, remove 2nd screw from front on left side of unit.
7. Remove the plastic washer from the screw.
8. Screw and attach the other end of the ground wire to the unit as shown in picture. Make sure that the toothed washer is against the cabinet.
9. Slide the unit completely to the rear to ensure a good seal, making sure the ground wire does not become tangled.
10. Seal & Frame the unit as described on page 17.
11. If you have difficulty with mounting the grill to the sleeve, follow the instructions for direct mounting on Page 16.

# INSTALLATION INSTRUCTIONS

## Wall Sleeve Brands:

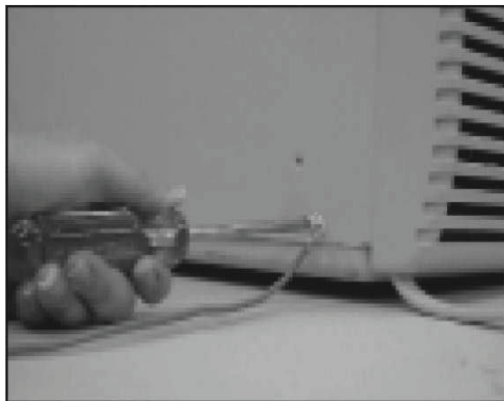
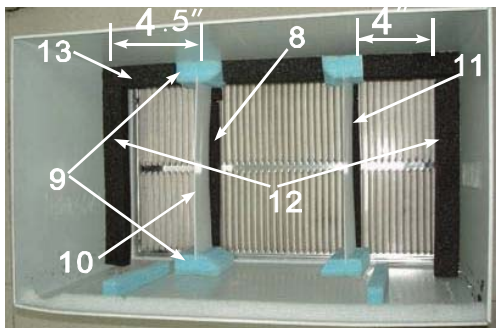
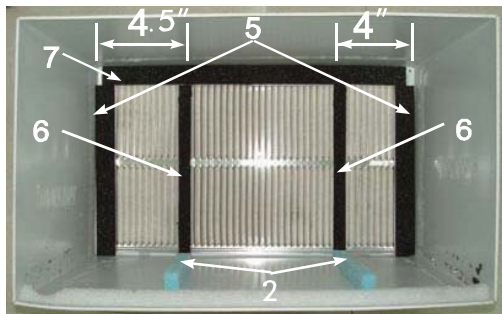
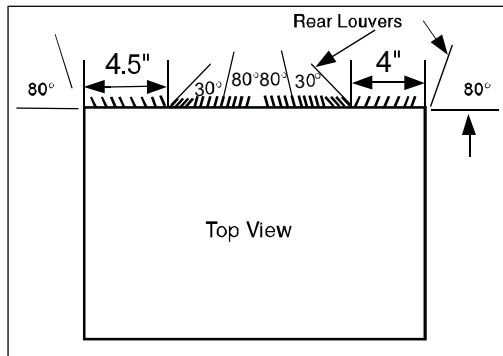

### #9 White Westinghouse or Frigidaire (22" Deep)

1. Remove existing rear grille as shown on Page 6 of this manual and replace with provided louvered rear panel. Install as shown here.

**NOTE:** You may need to drill holes in flange of existing sleeve to match new rear grille.

**Because of the increased unit depth, first try dry fitting using the method described below:**

2. Place (2) 1" x 1½" x 14" seals against each side.
3. Gently slide unit in and check if amount extending from the sleeve is sufficient once the trim frame is attached.
4. If position is Ok, remove unit and proceed to the next step. If not go to step 8.
5. Attach (1) 1" x 1½" x 15" long seal to the left and right sides of the sleeve.
6. Cut (1) 1" x 1½" x 25" long seal to 14" long and attach it vertically to the rear grill 4.5" from the left side, repeat and attach 4" from the right side.
7. Attach (1) 1" x 1½" x 25" long seal in the center at the top of the sleeve. Remove the backing paper and press into position. Proceed to step 14.

**Use these next steps if the unit requires extra extension into the room.**

8. Attach 1" x ¾" x 14" long seal over the solid vertical portion of the rear grille.
9. Attach (2) 4¾" x 3¾" x 1¾" foam blocks with the slot overlapping the seal above.
10. Install the divider into the slots of the foam blocks. You may need to trim the length to size.
11. Repeat steps 8-10 for the other vertical shown portion of the grille as shown in the picture.
12. Attach (2) 1" x 1½" x 14" seals along the sides of the sleeve again making sure all seals are flush.
13. Cut the 1" x 1½" x 25" seal to fit the top of the sleeve. The pieces must be fitted flush to the edge of the divider.
14. Center unit and gently slide unit into sleeve.
15. Before sliding all-the-way back, remove 1st screw from front on left side of unit.
16. Remove the plastic washer from the screw.
17. Screw and attach the other end of the ground wire to the unit as shown in picture. Make sure that the toothed washer is against the cabinet.
18. Slide the unit completely to the rear to ensure a good seal, making sure the ground wire does not become tangled.
19. Seal & Frame the unit as described on page 17.
20. If you have difficulty with mounting the grill to the sleeve, follow the instructions for direct mounting on Page 16.

# INSTALLATION INSTRUCTIONS

## Direct Unit Mounting:

The previous directions are the preferable way to mount the new rear grill. The unit's performance is slightly better and the possibility of draughts is reduced. As a last resort, direct mounting of the grille to the unit can be considered.

Note: The grille must be installed prior to inserting the unit into the sleeve.

1. Attach the 2 seal pieces (1"X3/8"X14") as shown in Fig. 1.
  2. Position the grille over the rear of the unit making sure that:
    - a. The double set of screw holes are at the bottom.
    - b. The fins of the grill are pointed away from the unit.
  3. Align the top of the grille with the top of the unit. The overhang on each side is equal.
  4. If the unit has not been pre-drilled (some models), carefully drill 4-1/8" holes through the grille and into the side flange of the unit approximately 1 1/2" to 2" from the top and bottom as in Fig. 2, 3.
- (Be careful not to drill into the copper heat exchanger coils.)
5. Install 4 - #8 self tapping screws to affix the grille to the unit.
  6. Insert the unit into the sleeve.

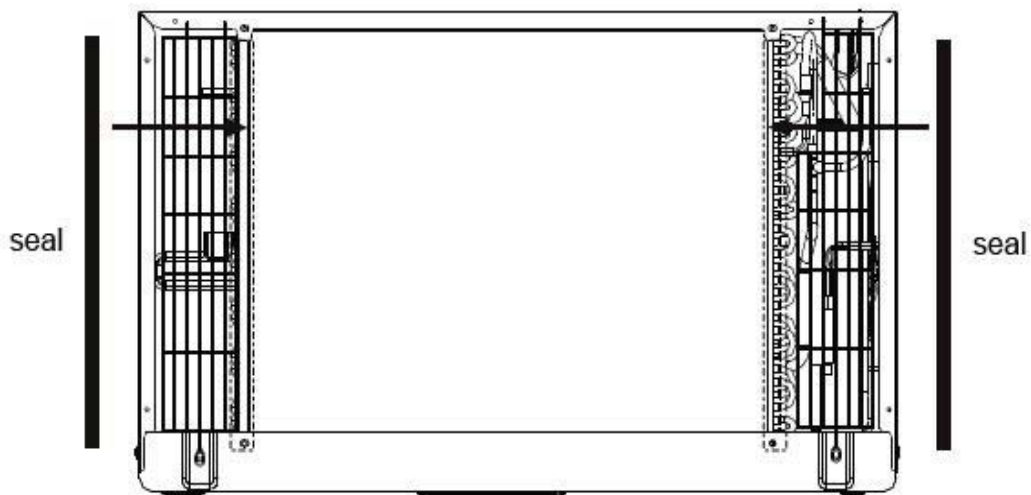

Fig. 1

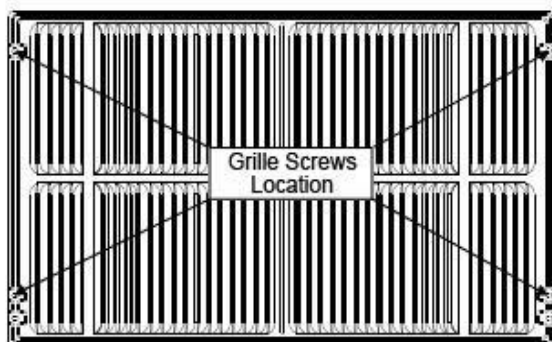

Fig. 2

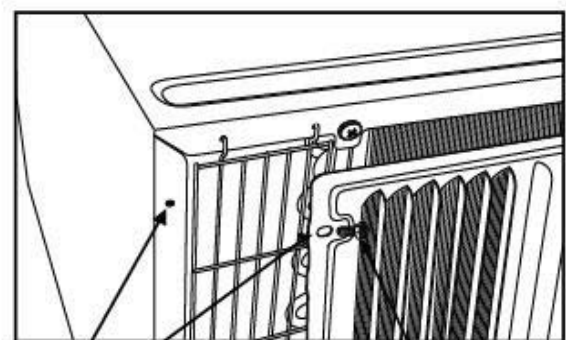

Fig. 3

1/8 Hole  
Grille &  
Flange

# 8 Screw

# INSTALLATION INSTRUCTIONS

## FINISHING INSTALLATION:



1. Install the 1"x1½"x84" long stuffer-seal between the wall-sleeve and the unit. A flat-bladed screwdriver or putty knife is recommended.



2. Assemble the trim frame by inserting top and bottom pieces into side pieces and snapping into place.

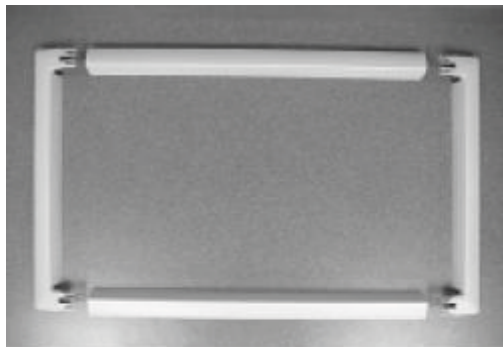

3. Pull cord through trim frame then slide over unit until flush with wall.

# NORMAL SOUNDS

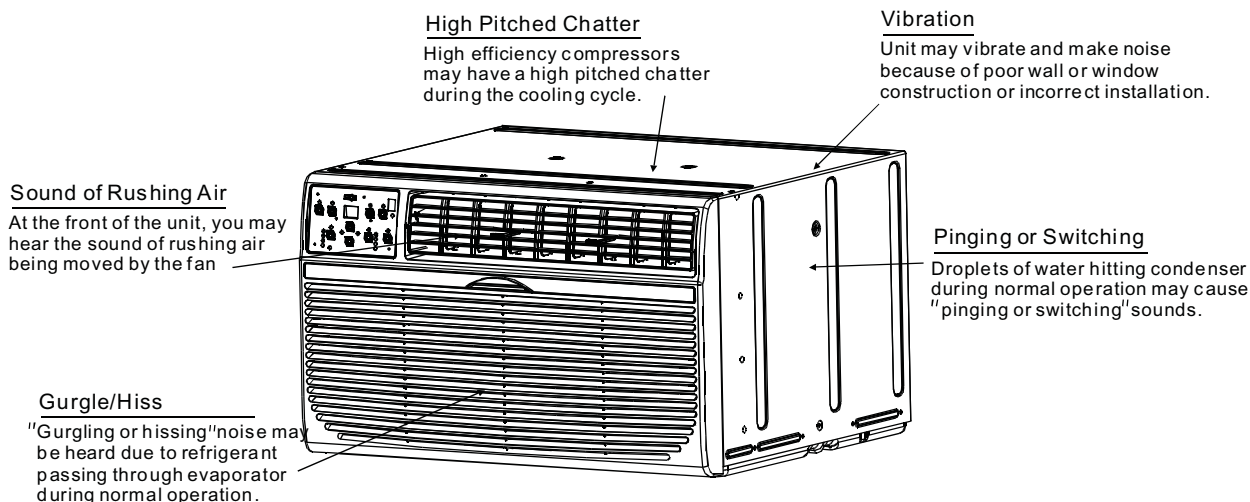

## NOTE:

All the illustrations in this manual are for explanation purpose only. Your air conditioner may be slightly different. The actual shape shall prevail.

# AIR CONDITIONER FEATURES

## ELECTRONIC CONTROL OPERATING INSTRUCTIONS

Before you begin, thoroughly familiarize yourself with the control panel as shown below and all its functions, then follow the symbol for the functions you desire. **The unit can be controlled by the unit control alone or with the remote.**

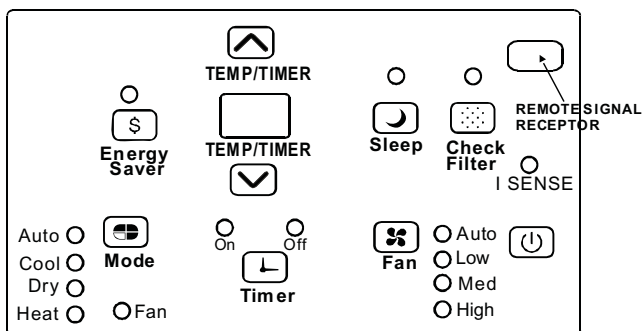

(Electric Heating Models)

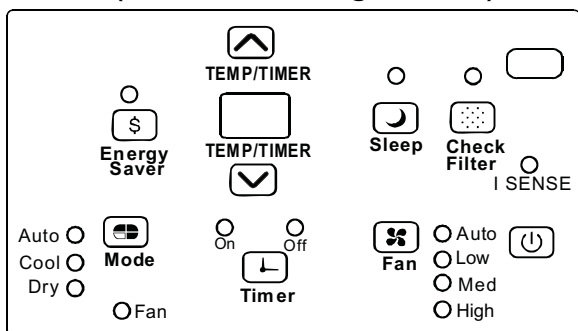

(Cooling Only Models)

### TO TURN UNIT ON OR OFF:

Press **ON/OFF** button to turn unit on or off.

NOTE: The unit will initiate automatically the Energy Saver function under Cool, Dry, Auto (only Auto-Cooling and Auto-Fan) modes.

### TO CHANGE TEMPERATURE SETTING:

Press **UP/DOWN** button to change temperature setting.

NOTE: Press or hold either UP (^) or DOWN (v) button until the desired temperature is seen on the display. This temperature will be automatically maintained anywhere between 62°F (17°C) and 86°F (30°C). If you want the display to read the actual room temperature, see "To Operate on Fan Only" section.

# AIR CONDITIONER FEATURES

## TO ADJUST FAN SPEEDS:

Press  to select the Fan Speed in four steps-Auto, Low, Med or High. Each time the button is pressed, the fan speed mode is shifted. For some models, the fan speed can not be adjusted under HEAT mode. On Dry mode, the fan speed is controlled at Low automatically.

## SLEEP FEATURE:

Press  Sleep button to initiate the sleep mode. In this mode the selected temperature will increase (cooling) or decrease (heating) by 2°F/1 (or 2)°C 30 minutes after the mode is selected. The temperature will then increase (cooling) or decrease (heating) by another 2°F/1 (or 2)°C after an additional 30 minutes. This new temperature will be maintained for 6 hours before it returns to the originally selected temperature. This ends the Sleep mode and the unit will continue to operate as originally programmed. The Sleep mode program can be cancelled at any time during operation by pressing the Sleep button again.

## CHECK FILTER FEATURE:

Press  Check filter button to initiate this feature. This feature is a reminder to clean the Air Filter for more efficient operation. The LED (light) will illuminate after 250 hours of operation. To reset after cleaning the filter, press the Check Filter button and the light will go off.

## ENERGY SAVER FEATURE:

Press  Energy saver button to initiate this function. This function is available on COOL, DRY, AUTO (only AUTO-COOLING and AUTO-FAN) modes. The fan will continue to run for 3 minutes after the compressor shuts off. The fan then cycles on for 2 minutes at 10 minute intervals until the room temperature is above the set temperature, at which time the compressor turns back on and Cooling Starts.

## I SENSE FEATURE: (on some models)

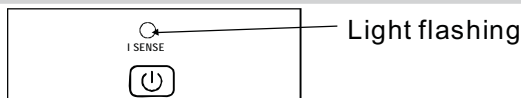

***This feature can be activated from the remote control ONLY. The remote control serves as a remote thermostat allowing for the precise temperature control at its location.***

To activate the I SENSE feature, point the remote control towards the unit and press the I SENSE button. The remote display is actual temperature at its location. The remote control will send this signal to the air conditioner every 3 minutes interval until press the I SENSE button again. If the unit does not receive the I SENSE signal during any 7 minutes interval, the unit will beep to indicate the I SENSE mode has ended.

## TO SELECT THE OPERATING MODE:

To choose operating mode, press  Mode button. Each time you press the button, a mode is selected in a sequence that goes from Auto, Cool, Dry, heat (cooling only models without) and Fan. The indicator light beside will be illuminated and remained on once the mode is selected.

The unit will initiate automatically the Energy Saver function under Cool, Dry, Auto (only Auto-Cooling and Auto-Fan) modes.

### To operate on Auto feature:

- When you set the air conditioner in AUTO mode, it will automatically select cooling, heating (cooling only models without), or fan only operation depending on what temperature you have selected and the room temperature.
- The air conditioner will control room temperature automatically round the temperature point set by you.
- In this mode, the fan speed cannot be adjusted, it starts automatically at a speed according to the room temperature.

### To operate on Fan Only:

- Use this function only when cooling is not desired, such as for room air circulation or to exhaust stale air (on some models). (Remember to open the vent during this function, but keep it closed during cooling for maximum cooling efficiency.) You can choose any fan speed you prefer.
- During this function, the display will show the actual room temperature, not the set temperature as in the cooling mode.
- In Fan only mode, the temperature is not adjusted.

### To operate on Dry mode:

- In this mode, the air conditioner will generally operate in the form of a dehumidifier. Since the conditioned space is a closed or sealed area, some degree of cooling will continue.

## TIMER: AUTO START/STOP FEATURE:

- When the unit is on or off, first press  Timer button, the TIMER ON indicator light illuminates. It indicates the Auto Start program is initiated.
- When the time of TIMER ON is displayed, press the Timer button again, the TIMER OFF indicator light illuminates. It indicates the Auto Stop program is initiated.
- Press or hold the UP or DOWN button to change the Auto time by 0.5 hour increments, up to 10 hours, then at 1 hour increments up to 24 hours. The control will count down the time remaining until start.
- The selected time will register in 5 seconds, and the system will automatically revert back to display the previous temperature setting or room temperature when the unit is on. (when the unit is off, there is no display.)
- Turning the unit ON or OFF at any time or adjusting the timer setting to 0.0 will cancel the Auto Start/Stop timed program.

# AIR CONDITIONER FEATURES

## DISPLAYS:

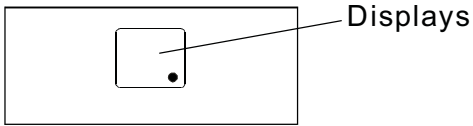

## DISPLAYS:

Shows the set temperature in " °C" or " °F" and the Auto-timer settings. While on Fan only mode, it shows the room temperature.

### Error codes:

**AS**-Room temperature sensor error-Unplug the unit and plug it back in.If error repeats, call for service.  
NOTE:In Fan only mode,it will display"LO" or "HI" .

- -Evaporator temperature sensor error-Unplug the unit and plug it back in.If error repeats, call for service.  
NOTE: "• " is displayed as shown in the left picture.

**HS** -Electric heating sensor error-Unplug the unit and plug it back in.If error repeats, call for service.

## NOTE:

If the unit breaks off unexpectedly due to the power cut, it will restart with the previous function setting automatically when the power resumes.

## ADDITIONAL THINGS YOU SHOULD KNOW

Now that you have mastered the operating procedure, here are more features in your control that you should become familiar with.

- The Cool circuit has an automatic 3 minute time delayed start if the unit is turned off and on quickly. This prevents overheating of the compressor and possible circuit breaker tripping.The fan will continue to run during this time.
- The control is capable of displaying temperature in degrees Fahrenheit or degrees Celsius. To convert from one to the other, press and hold the Left and Right Temp/Timer buttons at the same time, for 3 seconds.

## Air Directional Louvers

### Air Directional Louvers

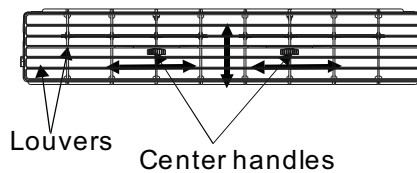

### Air Direction(4- way)

Air directional louvers control air flow direction.Your air conditioner has the 4-way directional system described below.The louvers will allow you to direct the air flow Up or Horizontal, and Left or Right throughout the room as needed.Use the center handles to adjust the air directional louvers side-to-side until the desired Left or Right direction is obtained.Pivot horizontal louvers with your fingertips until the desired Up or Horizontal direction is obtained.There are a total of 4 possible air directional orientations available with this system.

# CARE AND CLEANING

## Air Filter Cleaning

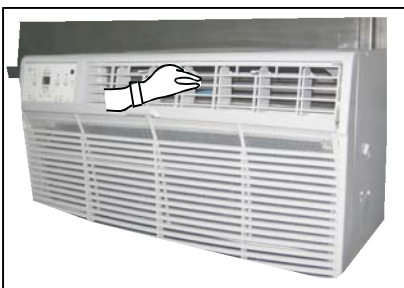

The air filter should be checked at least once a month to see if cleaning is necessary. Trapped particles in the filter can build up and cause an accumulation of frost on the cooling coils.

## CAUTION

Clean your air conditioner occasionally to keep it looking new. **Be sure to unplug the unit before cleaning to prevent shock or fire hazards.**



# CARE AND CLEANING

## Air Filter Cleaning

- Take the filter by the center and pull up and out.
- Wash the filter using liquid dishwashing detergent and warm water. Rinse filter thoroughly. Gently shake excess water from the filter. Be sure the filter is thoroughly dry before replacing. Or, instead of washing you may vacuum the filter clean.

**Note:** Never use hot water over 40°C(104°F) to clean the air filter. Never attempt to operate the unit without the air filter.

## Winter Storage

If you plan to store the air conditioner during the winter, remove it carefully from the window according to the installation instructions. Cover it with plastic or return it to the original carton.

## Energy Saving Note

In order to reach the maximum energy saving and comfort, it is recommended to use a cover to insulate the unit when the unit is not in use. The recommended size for the unit is 24.4"x14.8"x2.2"(WxHxD).

## Cabinet Cleaning

- Be sure to unplug the air conditioner to prevent shock or fire hazard. The cabinet and front may be dusted with an oil-free cloth or washed with a cloth dampened in a solution of warm water and mild liquid dishwashing detergent. Rinse thoroughly and wipe dry.
- Never use harsh cleaners, wax or polish on the cabinet front.
- Be sure to wring excess water from the cloth before wiping around the controls. Excess water in or around the controls may cause damage to the air conditioner.
- Plug in air conditioner.

# TROUBLESHOOTING TIPS

Before calling for service, review this list. It may save your time and expense. This list includes common occurrences that are not the result of defective workman-ship or materials in this appliance.

<b>Problem</b>	<b>Solution</b>
<b>Air conditioner does not start</b>	<i>Wall plug disconnected. Push plug firmly into wall outlet.</i>
	<i>House fuse blown or circuit breaker tripped. Replace fuse with time delay type or reset circuit breaker.</i>
	<i>Plug Current Device Tripped. Press the RESET button.</i>
	<i>Power is OFF. Turn power ON.</i>
<b>Air from unit does not feel cold enough</b>	<i>Room temperature below 62°F(17°C). Cooling may not occur until room temperature rises above 62°F(17°C).</i>
	<i>Temperature sensing behind air filter element touching cold coil. Keep it from the cold coil.</i>
	<i>Set to a Lower temperature.</i>
	<i>Compressor stopped when changing modes. Wait for 3 minutes after set to the COOL mode.</i>
<b>Air conditioner cooling, but room is too warm- ice forming on cooling coil behind decorative front.</b>	<i>Outdoor temperature below 64°F(18°C). To defrost the coil, set FAN ONLY mode.</i>
	<i>Air filter may be dirty. Clean filter. Refer to Care and Cleaning section. To defrost, set to FAN ONLY mode.</i>
	<i>Thermostat set too cold for night-time cooling. To defrost the coil, set to FAN ONLY mode. Then, set temperature to a Higher setting.</i>

## TROUBLESHOOTING TIPS

<b>Problem</b>	<b>Solution</b>
<b>Air conditioner cooling, but room is too warm- NO ice forming on cooling coil behind decorative front.</b>	<i>Dirty air filter- air restricted. Clean air filter. Refer to Care and Cleaning section.</i>
	<i>Temperature is set too High, set temperature to a Lower setting.</i>
	<i>Air directional louvers positioned improperly. Position louvers for better air distribution.</i>
	<i>Front of units is blocked by drapes, blinds, furniture, etc. - restricts air distribution. Clear blockage in front of unit.</i>
	<i>Doors, windows, registers, etc. Open- cold air escapes. Close doors, windows, registers.</i>
	<i>Unit recently turned on in hot room. Allow additional time to remove " Stored heat" from walls, ceiling, floor and furniture.</i>
<b>Air conditioner turns on and off rapidly</b>	<i>Dirty air filter- air restricted. Clean air filter.</i>
	<i>Outside temperature extremely hot. Set FAN speed to a Higher setting to bring air past cooling coils more frequently.</i>
<b>Noise when unit is cooling</b>	<i>Air movement sound. This is normal . If too loud, set to a slower FAN setting.</i>
	<i>Window vibration - poor installation. Refer to installation instructions or check with installer.</i>
<b>Water dripping INSIDE when unit is cooling.</b>	<i>Improper installation. Tilt air conditioner slightly to the outside to allow water drainage. Refer to installation instructions - check with installer.</i>
<b>Water dripping OUTSIDE when unit is cooling.</b>	<i>Unit removing large quantity of moisture from humid room. This is normal during excessively humid days.</i>
<b>Remote Sensing Deactivating Prematurely (some models)</b>	<i>Remote control not located within range. Place remote control within 20 feet &amp; 180°, radius of the front of the unit.</i>
	<i>Remote control signal obstructed. Remove obstruction.</i>
<b>Room too cold</b>	<i>Set temperature too low. Increase set temperature.</i>

# AIR CONDITIONER WARRANTY

Your product is protected by this warranty:

Warranty service must be obtained from Keystone Consumer Services or an authorized Keystone servicer.

	WARRANTY PERIOD	KEYSTONE, THROUGH ITS AUTHORIZED SERVICERS, WILL:	THE CONSUMER WILL BE RESPONSIBLE FOR:
FULL ONE-YEAR WARRANTY	One year from original purchase date	Pay all costs for repairing or replacing parts of this appliance which prove to be defective in materials or workmanship.	Costs of service calls that are listed under <b>NORMAL RESPONSIBILITIES OF THE CONSUMER*</b>
LIMITED 2nd-5th YEAR WARRANTY (sealed system)	Second through fifth years from original purchase date	Repair or replace any parts in the Sealed Refrigeration System (compressor, condenser, evaporator and tubing) proves to be defective in materials workmanship.	Diagnostic, removal and reinstallation costs required because of service. Costs for labor, parts other than with respect to the Sealed Refrigeration System.

**Keystone replacement parts shall be used and will be warranted only for the period remaining on the original warranty.**

## NORMAL RESPONSIBILITIES OF THE CONSUMER\*

This warranty applies only to products in ordinary household use, and the consumer is responsible for the items listed below:

1. Proper use of the appliance in accordance with instructions provided with the product.
2. Proper installation by an authorized service professional in accordance with instructions provided with the appliance and in accordance with all local plumbing, electrical and / or gas codes.
3. Proper connection to a grounded power supply of sufficient voltage, replacement of blown fuses, repair of loosen connections or defects in house wiring.
4. Expenses for making the appliance accessible for servicing.
5. Damages to finish after installation.

## EXCLUSIONS

This warranty does not cover the following:

- 1) Failure caused by damage to the unit while in your possession (other than damage caused by defect or malfunction), by its improper installation, or by unreasonable use of the unit, including without limitation, failure to provide reasonable and necessary maintenance or to follow the written Installation and Operating Instructions.
- 2) Damages caused by services performed by persons other than authorized Midea servicers; use of parts other than Midea replacement parts; obtained from persons other than such Midea customer service; or external causes such as abuse, misuse, inadequate power supply.
- 3) If the unit is put to commercial, business, rental, or other use or application other than for consumer use, we make no warranties, express or implied, including but not limited to, any implied warranty of merchantability or fitness for particular use or purpose.
- 4) Products without original serial numbers or products that have serial numbers which have been altered or cannot be readily determined.

Note: Some states do not allow the exclusion or limitation of incidental or consequential damages. So this limitation or exclusion may not apply to you.

## IF YOU NEED SERVICE

Keep your bill of sale, delivery slip, or some other appropriate payment record. The date on the bill established the warranty period should service be required. If service is performed, it is your best interest to obtain and keep all receipts. This written warranty gives you specific legal rights. You may also have other rights that vary from state to state. Service under this warranty must be obtained by following these steps, in order:

1. Contact Keystone Consumer Services or an authorized servicer at 800-849-1112.
2. If there is a question as to where to obtain service, contact our consumer relations Department.

The design and specifications are subject to change without prior notice for product improvement. Consult with the sales agency or manufacturer for details.

## **AIRE ACONDICIONADO DEL CUARTO DEL TIPO DE VENTANA / PARED**

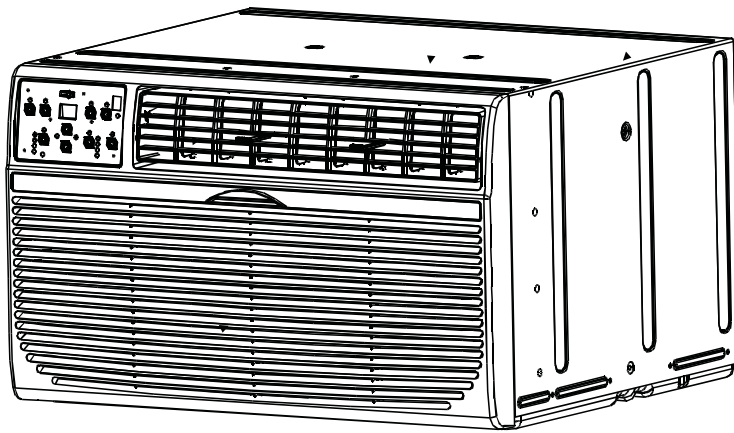

### **CONTROL ELECTRONICO DE MULTIPLE VELOCIDAD**

Model: KSTAT08-1C    KSTAT08-1HC  
          KSTAT10-1C    KSTAT10-2HC  
          KSTAT10-2C    KSTAT12-2HC  
          KSTAT12-1C    KSTAT14-2HC  
          KSTAT12-2C    KSTAT14-2C

### **TABLA DE CONTENIDO**

Instrucciones importantes de seguridad.....	1-3	Rasgo de aire acondicionado.....	18-20
Soluciones para instalación.....	4-17	Cuidado y limpio.....	20-21
Normales Sonidos.....	18	Consejo de solución para problemas.....	21-22
		Plazo De Garantía.....	23

**Antes de usar su aire acondicionado, por favor lea**





**este manual con mucho cuidado y guardelo para la referencia futura.**

# INSTRUCCIONES IMPORTANTES DE LA SEGURIDAD

## Lea este manual

Dentro de este manual podría encontrar muchos consejos ayudables diciendo cómo usar y mantener su aire acondicionado correctamente. Le cuesta un poco de cuidado antes, le ahorrará mucho tiempo y dinero en su aire acondicionado. Puede encontrar muchas respuestas a los problemas comunes en el cuadro de las soluciones de problemas. Si lee nuestro cuadro de las soluciones de problemas primero, quizá no será necesario llamar por servicio.

Para evitar los daños a los usuarios u otra persona, deben seguir las instrucciones siguientes. Las operaciones incorrectas por la ignorancia de las instrucciones pueden causar lesiones o daños. El grado de seriedad está clasificado por lo que indica siguiente.

 <b>WARNING</b>	Este símbolo indica la posibilidad de muerte o lesiones graves.		
 <b>CAUTION</b>	Este símbolo indica la posibilidad de lesiones o daños a la propiedad.		
	<b>Nunca lo hace.</b>		<b>Siempre hacerlo.</b>

## WARNING

<p> Encúfalo en el enchufe adecuadamente</p> <ul style="list-style-type: none"> <li>● Si no, podría causar una descarga eléctrica o incendio por la generación del calor.</li> </ul>	<p> No la enciende o apaga la unidad con la manera de meter o tirar su calbe en la encufa.</p> <ul style="list-style-type: none"> <li>● Podría causar una descarga eléctrica por la generación del calor</li> </ul>	<p> No lo hace daño o usar un cable eléctrico sospechoso.</p> <ul style="list-style-type: none"> <li>● Podría causar descarga eléctrica o incendio.</li> <li>● Si el cable eléctrico está dañado, para evitar el peligro, debe reemplazarlo por un fabricante o un servicio autorizado o unidad con cualificación similar.</li> </ul>
<p> Siempre instala el interruptor y un circuito de potencia dedicado.</p> <ul style="list-style-type: none"> <li>● La instalación incorrecta podría causar incendio o descarga eléctrica.</li> </ul>	<p> No lo maneje con las manos mojados o en un ambiente húmedo.</p> <ul style="list-style-type: none"> <li>● Podría causar una descarga eléctrica.</li> </ul>	<p> No dirige el flujo del aire solamente a un ocupante de la habitación.</p> <ul style="list-style-type: none"> <li>● Podría hacer daños a su salud.</li> </ul>
<p> Siempre asegúrese que está puesto a una tierra eficaz.</p> <ul style="list-style-type: none"> <li>● La tierra incorrecto podría causar una descarga eléctrica.</li> </ul>	<p> No permite entrar el agua en las piezas eléctricas.</p> <ul style="list-style-type: none"> <li>● Podría causar un fallo de esta máquina o una descarga eléctrica.</li> </ul>	<p> No modifique la longitud del cable eléctrica ni compartiri el enchufe con otros aparatos.</p> <ul style="list-style-type: none"> <li>● Podría causar una descarga eléctrica o incendio por la generación del calor.</li> </ul>
<p> Si emite sonido, olor o humo extraño, desenchúfelo.</p> <ul style="list-style-type: none"> <li>● Podría causar incendio u descarga eléctrica.</li> </ul>	<p> No lo usa el enchufe si está suelto o dañado.</p> <ul style="list-style-type: none"> <li>● Podría causar incendio u descarga eléctrica.</li> </ul>	<p> No la abre la unidad durante su operación.</p> <ul style="list-style-type: none"> <li>● Podría causar descarga eléctrica.</li> </ul>
<p> Mantener las armas de fuego lejos.</p> <ul style="list-style-type: none"> <li>● Podría causar incendio.</li> </ul>	<p> No lo use el cable electrico que está cerca de los aparatos de calefacciones.</p> <ul style="list-style-type: none"> <li>● Podría causar incendio y una descarga eléctrica.</li> </ul>	<p> No lo usa el cable electrico cerca de gas inflamable o combustibles, como gasolina, benceno, disolvente, etc.</p> <ul style="list-style-type: none"> <li>● Podría causar una explosión o incendio.</li> </ul>
<p> Ventile la habitación antes de operar el aire acondicionado si hay una fuga de gas desde otros aparatos.</p> <ul style="list-style-type: none"> <li>● Podría causar una explosion, incendio y quemaduras.</li> </ul>	<p> No desmonte ni modifique la unidad.</p> <ul style="list-style-type: none"> <li>● Podría causar fallo y descarga eléctrica.</li> </ul>	

# INSTRUCCIONES IMPORTANTES DE LA SEGURIDAD

## CAUTION

- |   |   |   |
|---|---|---|
| <ul style="list-style-type: none"><li>⊗ Cuando el filtro del aire está eliminado, no la toca las partes metálicas de la unidad.</li></ul>                 | <ul style="list-style-type: none"><li>⊗ No lo guarda una mascot o planta donde sera expuesto al flujo del aire directo.</li></ul>   | <ul style="list-style-type: none"><li>⊕ Ventile bien la habitación cuando se utilize junto con una estufa, etc.</li></ul>   |
| <ul style="list-style-type: none"><li>● Podría causar una lesion.</li></ul>   | <ul style="list-style-type: none"><li>● Podría hacer daño a su mascot o planta.</li></ul>   | <ul style="list-style-type: none"><li>● Podría ocurrir la escasez de oxígeno.</li></ul>   |
| <ul style="list-style-type: none"><li>⊗ No utilice detergente fuerte como cera o algo más delgado, sino usa un paño suave.</li></ul>                      | <ul style="list-style-type: none"><li>⊗ No lo limpie el aire acondicionado con agua.</li></ul>  | <ul style="list-style-type: none"><li>⊗ No lo usa para fines especiales.</li></ul>  |
| <ul style="list-style-type: none"><li>● La apariencia podría deteriorarse por el cambio del color del producto u arañazos en su superficie.</li></ul>     | <ul style="list-style-type: none"><li>● El agua podría entrar en la unidad y disminuir la aislación. Podría causar una descarga eléctrica.</li></ul>  | <ul style="list-style-type: none"><li>● No lo use este aire acondicionado a conservar dispositivos de precision, alimentos, mascotas, plantas y objetos artistas. Podría causar deterioro de su calidad, etc.</li></ul> |
| <ul style="list-style-type: none"><li>⊕ Detenga el funcionamiento y cierre la ventana en la tormenta o huracán.</li></ul>                                 | <ul style="list-style-type: none"><li>⊕ Cuando la unidad se va a limpiar, apague y desconecte el disyuntor.</li></ul>   | <ul style="list-style-type: none"><li>⊕ Asegúrese de que el soporte de la instalación del aparato al aire libre no está dañado por una exposición prolongada.</li></ul>   |
| <ul style="list-style-type: none"><li>● La operación con la ventana abierta podría causar humedecimiento y remojo de muebles dentro de la casa.</li></ul> | <ul style="list-style-type: none"><li>● No la limpie la unidad cuando está encendido porque podría causar incendio y una descarga eléctrica, lo cual produciría lesiones.</li></ul>   | <ul style="list-style-type: none"><li>● Si el soporte está dañado, podría producir daños por el fallo de la unidad.</li></ul>   |
| <ul style="list-style-type: none"><li>⊕ Siempre inserte el filtro correctamente. Limpie el filtro una vez cada dos semanas.</li></ul>                     | <ul style="list-style-type: none"><li>⊕ Sujete la clavija por la cabeza de la clavija de alimentación cuando la saque.</li></ul>  | <ul style="list-style-type: none"><li>⊕ Apague el interruptor principal de la alimentación cuando la unidad ni hace ruido un largo tiempo.</li></ul>  |
| <ul style="list-style-type: none"><li>● La operación sin filtro podría causar fallo.</li></ul>  | <ul style="list-style-type: none"><li>● Podría causar descarga eléctrica y daños.</li></ul>   | <ul style="list-style-type: none"><li>● Podría causar fallo del product o incendio.</li></ul>   |
| <ul style="list-style-type: none"><li>⊗ No coloque obstáculos en alrededor de la entrada de aire o dentro de la salida del aire.</li></ul>                | <ul style="list-style-type: none"><li>⊗ No coloque objetos pesados sobre el cable electrico y asegúrese que el cable no está comprimido.</li></ul>  | <ul style="list-style-type: none"><li>⊗ No beba el agua drenada del aire acondicionado.</li></ul>   |
| <ul style="list-style-type: none"><li>● Podría causar fallos de aplicación o accidente.</li></ul>   | <ul style="list-style-type: none"><li>● Podría causar fallos de aplicación o accidente.</li></ul>   | <ul style="list-style-type: none"><li>● Contiene producir contaminación y podría hacerle enfermo.</li></ul>   |
| <ul style="list-style-type: none"><li>⊕ Tenga cuidado al desembalar e instalarlo. Su bordes afilados podrían provocar lesiones.</li></ul>                 | <ul style="list-style-type: none"><li>⊕ Si entra agua en la unidad, apágue la energía fuera y apague el disyuntor. Aisla el suministro mediante la tira de su calbe energetic y contactelo a un servicio técnico cualificado.</li></ul> |   |

## CAUTION

- Este aparato no está diseñado para ser utilizado por las personas (incluso los niños) con capacidad reducida o falta de experiencia o los conocimientos físicos, sensoriales o mentales, a menos que sean enseñado o instruidos el uso del aparato por la gente responsable se su seguridad.
- Los niños deben ser supervisados para asegurar que no lo jueguen con el aparato.
- Si el cable electrico está dañado, debe ser reemplazado por un fabricante, agente de servicio o personas cualificados para evitar peligro.
- El aparato debe ser instalado de acuerdo con reglas escritas nacionales.
- No lo utilice el aire acondicionado en una habitación mojada como el baño o lavandería.
- Este aparato con su calentador electrico deben tener al menos 1 metro lejos a los materials combustibles.
- Póngase en contacto con el servicio técnico autorizado para la reparación o mantenimiento de esta unidad.
- Póngase en contacto con el instalador autorizado para la instalación de esta unidad.

# INSTRUCCIONES IMPORTANTES DE LA SEGURIDAD

## NOTA:

El cable de energía con el aire acondicionado contienen un dispositivo de detección de corriente, lo cual está diseñado para reducir el riesgo de incendio. Por favor consulte la sección de Operación del dispositivo de Corriente los detalles. En el caso que el cable de energía está dañado, no puede ser reparado, debe reemplazarlo por un cable del Fabricante del Producto.

## WARNING

Evita el incendio o descarga eléctrica. No utilice cable de extensión ni enchufe adoptado. No remueve ninguna clavaja del cable de energía.

### Varada Tipo Pared Receptáculo

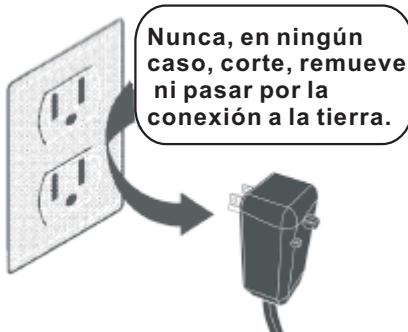

El cable de energía con conexión a tierra de 3 patas y un dispositivo de detección de corriente.

## WARNING

### Para su seguridad

No guarda o usar gasolina u otros vapors y líquidos inflamables en la proximidad de este o cualquier otro electrodoméstico.

## WARNING

### Evitar accidentes

Para reducir el riesgo de incendio, descarga eléctrica o lesiones a la gente cuando usted usa el aire acondicionado, siga las precauciones básicas, incluyendo las siguientes:

- Asegúrese de que el servicio eléctrico sea adecuado para el modelo elegido. Esta información podría ser encontrado en este serie de placas, los cuales están situado en un lado del armario y detrás de la rejilla.
- Si el aire acondicionado va a ser instalado en una ventana, quizá quiere limpiar ambos lados de los vidrios primero. Si la ventana es un tipo de triple pista con un panel de pantalla incluido, remueva la pantalla completamente antes de la instalación.
- Asegúrese de que el aire acondicionado está instalado a una manera segura y correcta según las instrucciones de instalación en este manual. Guarda este manual para quitar lo intalarlo en el future.
- Al manipular el aire acondicionado, tenga cuidado para evitar cortes de las aletas metálicas afiladas en los serpentines frontales y traseros.

## WARNING

### Información Eléctrica

Las especificaciones eléctricas completas de su nuevo aire acondicionado de la habitación está indicada en el serie de placa. Consulte a las especificaciones cuando comproba los requisitos eléctricos:

- Asegúrese de que al aire acondicionado está puesto bien. Para minimizar los riesgos de choque eléctrico e incendio, es muy important ponerlo bien. El cable de energía está equipado con un enchufe de 3 clavijas conectado a la tierra para protección contra posibles descargas eléctricas.
- Su aire acondicionado debe ser utilizado en una manera correcta puesta en la tierra. Si el tomacorriente que pretende usar no está adecuadamente conectado a tierra o protegido por un fusible de retard o un interruptor de circuito, pida a un electricista calificado que instale el tomacorriente adecuado. Asegúrese de que el recipiente sea accesible después de la instalación de la unidad.
- No funciona el aire acondicionado sin cubierta protectora lateral. Este podría resultar daño mecánico dentro del aire acondicionado.
- **No utilice un cable de extensión ni un adaptador.**

## Operación de Dispositivos de Corriente (Sólo aplicable a la unidad que adopta dispositivo de detección de corriente)

El cable de energía contiene un dispositivo que detecta daños en el cable eléctrico. Para comprobar su cable eléctrico sigue los siguientes:

1. Enchufe el aire acondicionado.
2. El cable de suministro de corriente tundra dos botones en el enchufe. Pulse el botón de TEST, le darás cuanta de un clic cuando el botón TEST salta.
3. Pulse el botón RESET, vuelve a ver un clic cuando el botón activa.
4. El cable de suministro de corriente ahora suministra la electricidad a la unidad. (En algunos productos este también está indicado por una luz en la cabeza del enchufe.)

## NOTA:

- No utilice este dispositivo a encender o apagar la unidad.
- Siempre asegúrese de que el botón RESET está presionado bajo una operación correcta.
- La fuente de corriente debe ser reemplazado si falle a restablecerlo ni con el botón TEST o RESET. Se puede obtener un nuevo del fabricante del producto. Si el cable de energía está dañado, no puede ser reparado.
- DEBE ser reemplazado por uno obtenido del fabricante del producto.

**NOTA:** Este aire acondicionado es diseñado para funcionar bajo las siguientes condiciones:

Funcionamiento de enfriamiento	Temperatura fuera:	64-109°F/18-43°C (64-125°F/18-52°C Para los modelos tropicales especiales)
	Temperatura interior:	62-90°F/17-32°C
Funcionamiento de calefacción	Temperatura fuera:	23-76°F/-5-2°C
	Temperatura interior:	32-80°F/0-27°C

Nota: Su rendimiento podría reducir fuera de estas temperaturas operativas.



# INSTRUCCIONES DE INSTALACIÓN



## ANTES DE EMPEZAR

Lea esta instrucción completamente y con mucho cuidado.

**IMPORTANTE-** Guarda esta instrucción en un lugar del inspector o el usuario.

**IMPORTANTE-** Consulte todos los códigos y ordenanzas vigentes.

**Nota para instalar-** Asegúrese de dejar las instrucciones al cliente.

**Nota para el cliente-** Guarda la instrucción para el uso futuro.

**Nivel de habilidad-** Para instalarla requiere una habilidad básica mecánica.

**Plazo de ejecución-** Aproximadamente 1 hora.

Le recomendamos que dos personas lo instalen..

Una instalación correcta es la responsabilidad del instalador.

El fallo del product por una instalación incorrect no está incluido en la garantía.

**DEBE** usar todas las partes suministradas y los productos de instalación correctamente según la descripción en la instrucción cuando instala esta aire acondicionado.



## ADVERTENCIA

No bajo ninguna circunstancia corte o remueva la tercera púa (tierra) del cable de alimentación.

No cambie el enchufe del cable de alimentación del aparato de aire acondicionado.

Cableado doméstico de aluminio podría presentar problemas especiales consultar a electrician calificado.

Al manipular la unidad, tenga cuidado de evitar cortes de bordes metálicos afilados y aletas de aluminio en las bobinas frontal y posterior.

## Haga esto primero (para la manga existente)

Tenga en cuenta que las dimensiones de aire acondicionado son los siguientes:.. 24 pulgadas de ancho, 14 centímetros de alto y 18 pulgadas de profundidad (sin frente) Instalación de acondicionador de aire de acuerdo con las instrucciones de instalación para lograr el mejor rendimiento Guarde estas instrucciones de instalación para referencia futura.

**NOTA:** No utilice ningún tornillo que no sean los especificados aquí.

## Los productos en Kit

Puede que no necesite todas las piezas del kit. Deseche las partes no utilizadas.

Nombre	Spec.	Qty
Bloques de separación cónicos	17" Longitud	2
Bloques de centrado / Soporte	4 1/2" x 3 1/2" x 1 1/2"	4
Separador de plástico	1/8" x 4 1/2" x 14 1/2"	2
stuffer sello	1" x 1 1/2" x 84"	1
selle	1" x 1 1/2" x 25"	3
selle	1" x 1 1/2" x 14"	2
Seal	1" x 3/8" x 25"	3
selle	1" x 3/8" x 14"	2
selle	1" x 3/4" x 14"	2
Frame Trim (patas laterales)		2
Frame Trim (superior e inferior las piernas)		2
Cable a tierra (verde)		1
Arandela dentada de tornillo de puesta a tierra		2
Conexión a tierra del tornillo		1
Grille (plástico)		1
aluminio Grille		1
Nuts (plástico)		4
Tornillo Arandela		4
tornillo		4



## NOTA:

Guardar cartón y estas instrucciones de instalación para referencia futura. La caja de cartón es la mejor manera de almacenar la unidad durante el invierno, o cuando no esté en uso.

# INSTRUCCIONES DE INSTALACIÓN

## CÓMO LO INSTALA

1. Identificar la marca en la pared de la manga de su instalación, desde la tabla de abajo.

Marca	Dimensiones de soporte de pared (inches)		
	Weight	Altura	Profundidad
Blanco-casa de Frigidaire Carrier(52F Series) } Keystone	25 <sup>1</sup> / <sub>2</sub>	15 <sup>1</sup> / <sub>4</sub>	16, 17 <sup>1</sup> / <sub>2</sub> or 22
General Electric/Hotpoint	26	15 <sup>5</sup> / <sub>8</sub>	15 <sup>7</sup> / <sub>8</sub>
Whirlpool	25 <sup>7</sup> / <sub>8</sub>	16 <sup>1</sup> / <sub>2</sub>	17 <sup>1</sup> / <sub>8</sub> or 23
Fedders/Emerson	27	16 <sup>3</sup> / <sub>4</sub>	16 <sup>3</sup> / <sub>4</sub> or 19 <sup>3</sup> / <sub>4</sub>
Sears/Kenmore Carrier(51S Series) } Emerson/Fedders	25 <sup>3</sup> / <sub>4</sub>	16 <sup>1</sup> / <sub>8</sub>	18 <sup>5</sup> / <sub>8</sub>
Friedrich	26 <sup>3</sup> / <sub>4</sub>	15 <sup>3</sup> / <sub>4</sub>	15
	27	16 <sup>3</sup> / <sub>4</sub>	16 <sup>3</sup> / <sub>4</sub>

**NOTA:** Todos los soporte de pared utilizados para montar el nuevo aire acondicionado deben estar en buenas condiciones estructurales y tener una rejilla posterior que se fija firmemente a la manga, o de la brida trasera que sirve como tope para el aire acondicionado.

**ADVERTENCIA:** Al finalizar la instalación, unidad de repuesto debe ser hacia atrás pendiente tal como se muestra.

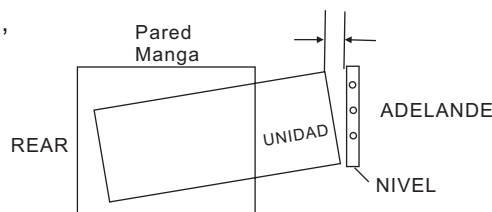

2. Remueva el acondicionador de aire del gabinete de pared y preparar soporte de pared de la siguiente manera:

- Limpie el interior (no molestar sellos).
- Soporte de pared debe estar bien sujeto en la pared antes de instalar el acondicionador de aire. Conduzca más clavos o tornillos a través de la manga, en la pared, si es necesario.
- Si es necesario, Pintura Reparación .

3. Si no existe, perfore un agujero de paso de 1/8 de tornillo de puesta a tierra a través del lado izquierdo del soporte de pared, en una zona clara alrededor de 3 pulgadas máximo de regresar de borde delantero de la manga, con el tornillo de puesta a tierra y arandela dentada. Tire el extremo suelto del hilo de tierra a delante de la manga, y de forma temporal doblarla hacia abajo y alrededor del borde inferior del cable a tierra. Este posteriormente se adjunta a la estructura del aparato de aire acondicionado una vez que está instalado.

Manga de la pared a la unidad tierra manga

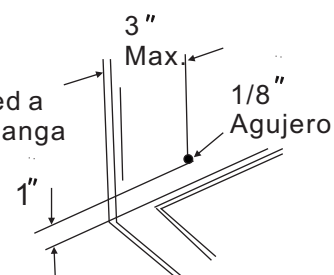

4. Prepare el soporte de pared para la instalación de la nueva unidad de acuerdo con las siguientes instrucciones de Marca.

#1 Emerson	15" profundidad
#2 Fedders	19 <sup>3</sup> / <sub>4</sub> profundidad
#3 Fedders or Friedrich	16 <sup>3</sup> / <sub>4</sub> profundidad
#4 General Electric/Hotpoint	16 <sup>7</sup> / <sub>8</sub> profundidad
#5 Sears or Carrier(51S Series)	18 <sup>5</sup> / <sub>8</sub> profundidad
#6 Whirlpool	17 <sup>1</sup> / <sub>8</sub> profundidad
#7 Whirlpool	23" profundidad
#8 White-Westinghouse/ Frigidaire/Carrier(52F Series)/Keystone	16" + 17 <sup>1</sup> / <sub>2</sub> profundidad
#9 White-Westinghouse/Frigidaire	22" profundidad

5. Identificar el tipo de soporte de pared y siga las instrucciones de ese tipo en las siguientes páginas.

# INSTRUCCIONES DE INSTALACIÓN

## IMPORTANTE

- Mayor rendimiento características consecuencia de esta unidad de tener dos entradas de aire traseras.
- Es muy importante que estas instrucciones de instalación son seguidos por lo que su unidad puede funcionar con la máxima eficiencia.
- Si este es un manguito existente, y hay una rejilla trasera existente, que debe ser reemplazado por uno que ha sido enviado con la unidad en el kit de accesorios.

### **PARA MAYOR EFICIENCIA, UTILIZAR EL PANEL POSTERIOR LOUVERED PROPORCIONADO**

Instalación de una nueva rejilla provista de unidad

1. Quite la rejilla existente.
2. Coloque la rejilla incluido con el nuevo acondicionador de aire hacia la parte trasera de la manga.
3. Marcar a través de las posiciones de los agujeros.
4. Perforar a través de las mangas de las bridas con una broca de 1/8 "taladro.
5. Se adjunta la nueva parrilla con tornillos autorroscantes y arandelas.
6. Es **MUY IMPORTANTE** que la parrilla e se coloca exactamente como se muestra a continuación.
7. Más decorativas rejas exteriores se pueden dejar en su lugar mientras se instala la dirección del aire Rejilla interior adecuada.



# INSTRUCCIONES DE INSTALACIÓN

## Marcas de Manga pared:

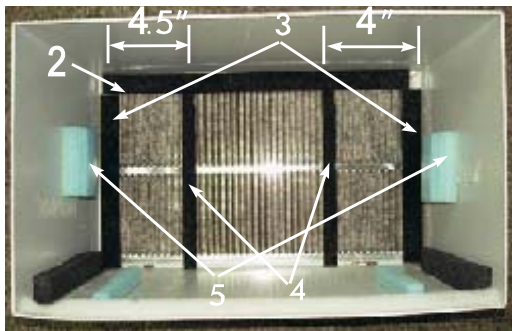
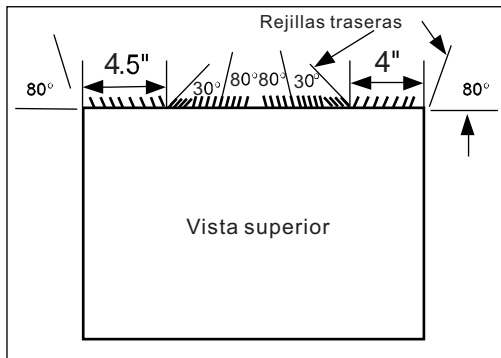

### #1 Emerson

### 15" Profundidad

1. Retire la rejilla trasera existente como se muestra en la página 6 de este manual y vuelva a colocar siempre con panel trasero con persianas. Instale como se muestra.

**NOTA:** Es posible que tenga que hacer agujeros en la brida de la manga existente para que coincida con nueva parrilla trasera.

2. Adjuntar ( 1 ) 1 x25 " sello de tiempo " x3 / 8 " en el centro en la parte superior de la manga. Retire el papel protector y presione en su posición.
3. Conecte el ( 2 ) 1 "x3 / 8 " x14 " de largo los sellos a los lados izquierdo y derecho de la manga.
4. Corta ( 2 ) 1 "x3 / 8 " x25 " de largo focàs a 14 " de largo, y adjuntarlo a las secciones verticales de la rejilla trasera , como se muestra.
5. Adjuntar ( 2 ) 4 bloques " x3 1/2" x1 1/2" de centrado / support uno en cada pared lateral. Lugar en el centro de la pared lateral con la parte biselada orientada hacia la abertura .
6. Deslice suavemente la unidad en la manga.
7. Antes de deslizar todo el camino de vuelta , retire segundo tornillo de la parte delantera del lado izquierdo de la unidad.
8. Retire la arandela de plástico del tornillo.
9. Enrosque y fije el otro extremo del cable a tierra a la unidad como se muestra en la imagen. Asegúrese de que la arandela dentada es contra el gabinete .
10. Slide completamente la unidad en la parte trasera para asegurar un buen sello , asegurándose de que el cable de tierra no se enreda .
11. sello & Encuadre la unidad como se describe en la página 17.
12. Si usted tiene dificultades con el montaje de la parrilla para la manga, siga las instrucciones para el montaje directo en la página 16.

# INSTRUCCIONES DE INSTALACIÓN

## Marcas de Manga pared:

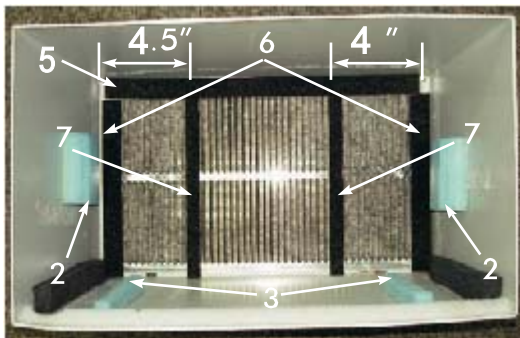
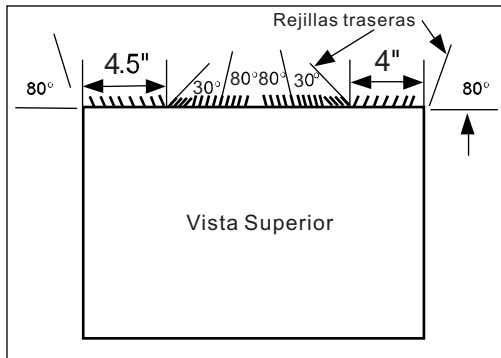

## #2 Fedders

19<sup>3</sup>/<sub>4</sub>" Profundidad

1. Retire la rejilla trasera existente como se muestra en la página 6 de este manual y vuelva a colocar siempre con panel trasero con persianas. Instale como se muestra.

**NOTA:** Es posible que tenga que hacer agujeros en la brida de manga existente para que coincida con nueva parrilla trasera.

2. Adjuntar (2) 4<sup>1</sup>/<sub>2</sub>" x 3<sup>1</sup>/<sub>2</sub>" x 1<sup>1</sup>/<sub>2</sub>" de centrado / apoyo bloques uno en cada pared lateral. Lugar en el centro de la pared lateral con la parte biselada orientada hacia la abertura.
3. Corta (2) 17" bloques de separación cónicos como se muestra a continuación en dos partes.

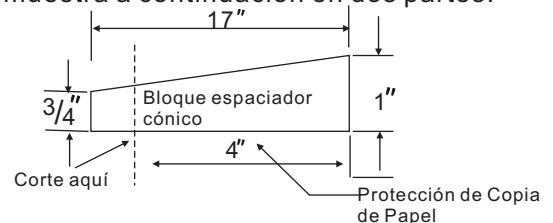

4. La sección 4 se coloca en frente de la nervadura en la base con la parte biselada orientada hacia la parte posterior de la manga. La parte restante se coloca detrás de la costilla de nuevo inclinada hacia la parte posterior de la manga. Esto ayuda a inducir una pendiente hacia atrás de la unidad
5. Adjuntar ( 1 ) 1 x 25 " sello de tiempo " x 3 / 8 " en el centro en la parte superior de la manga. Retire el papel protector y presione en su posición
6. Adjuntar ( 2 ) 1 " x 3 / 8 " x 14 " sellos a los lados izquierdo y derecho de la manga.
7. Corta ( 2 ) 1 " x 3 / 8 " x 25 " de largo focas a 14 " de largo y adjuntarlo a las secciones verticales de la rejilla trasera , como se muestra.
8. Deslice suavemente la unidad en la manga.
9. Antes de deslizar todo el camino de vuelta , retire segundo tornillo de la parte delantera del lado izquierdo de la unidad.
10. Retire la arandela de plástico del tornillo.
11. Enrosque y fije el otro extremo del cable a tierra a la unidad como se muestra en la imagen. Asegúrese de que la arandela dentada es contra el gabinete.
12. Deslice la unidad completamente en la parte trasera para asegurar un buen sello , asegurándose de que el cable de tierra no se enreda.
13. sello & Encuadre la unidad como se describe en la página 17.
14. Si usted tiene dificultades con el montaje de la parrilla para la manga, siga las instrucciones para el montaje directo en la página 16.

# INSTRUCCIONES DE INSTALACIÓN

## Marcas de Manga pared:

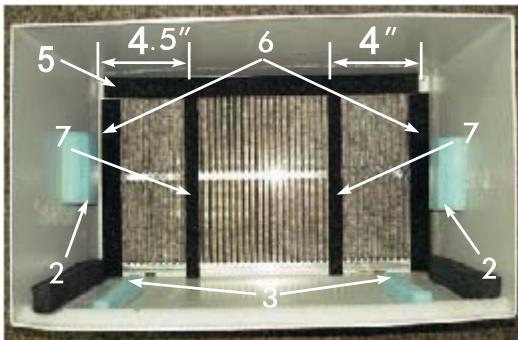
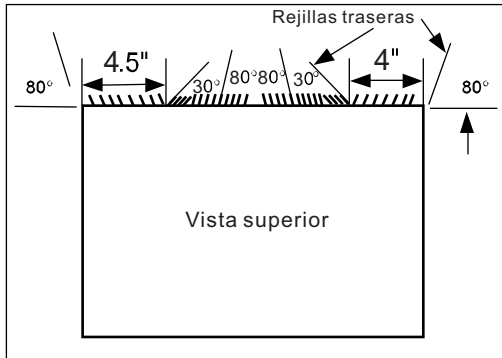

### #3 Fedders or Friedrich 16<sup>3/4</sup> Profundidad

1. Retire la rejilla trasera existente como se muestra en la página 6 de este manual y vuelva a colocar siempre con panel trasero con persianas. Instale como se muestra.

**NOTA:** Es posible que tenga que hacer agujeros en la brida de la manga existente para que coincida con nueva parrilla trasera.

2. Adjuntar (2) 4 <sup>1</sup>/<sub>2</sub> x 3 <sup>1</sup>/<sub>2</sub> x 1 <sup>1</sup>/<sub>2</sub> cuerdas de centrado / support uno en cada pared lateral. Lugar en el centro de la pared lateral con la parte biselada orientada hacia la abertura.
3. Corta (2) 17 "bloques de separación cónicos como se muestra a continuación en tres pedazos

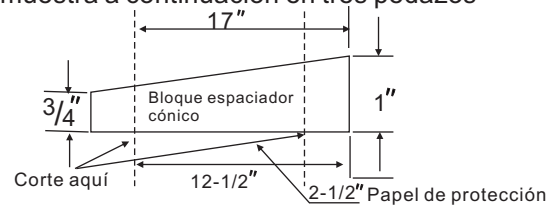

4. La sección 2 <sup>1</sup>/<sub>2</sub> " se coloca en frente de la nervadura en la base con la parte biselada orientada hacia la parte posterior de la manga. Cortar la porción restante de 12 <sup>1</sup>/<sub>2</sub> " y se coloca detrás de la costilla de nuevo inclinada hacia la parte posterior de la manga. Esto ayuda a inducir una pendiente hacia atrás de la unidad.
5. Adjuntar ( 1 ) " x 3 / 8 " x 25 "sello 1 de largo en el centro en la parte superior de la manga. Retire el papel protector y presione en su posición.
6. Adjuntar ( 2 ) 1 " x 3 / 8 " x 14 "sellos a los lados izquierdo y derecho de la manga.
7. Corta ( 2 ) 1 " x 3 / 8 " x 25 "de largo focas a 14 " de largo y adjuntarlo a las secciones verticales de la rejilla trasera , como se muestra.
8. Deslice suavemente la unidad en la manga.
9. Antes de deslizar todo el camino de vuelta , retire segundo tornillo de la parte delantera del lado izquierdo de la unidad.
10. Retire la arandela de plástico del tornillo.
11. Enrosque y fije el otro extremo del cable a tierra a la unidad como se muestra en la imagen. Asegúrese de que la arandela dentada es contra el gabinete.
12. Deslice la unidad completamente en la parte trasera para asegurar un buen sello , asegurándose de que el cable de tierra no se enreda.
13. sello & Encuadre la unidad como se describe en la página 17.
14. Si usted tiene dificultades con el montaje de la parrilla para la manga, siga las instrucciones para el montaje directo en la página 16.

# INSTRUCCIONES DE INSTALACIÓN

## Marcas de Manga pared:

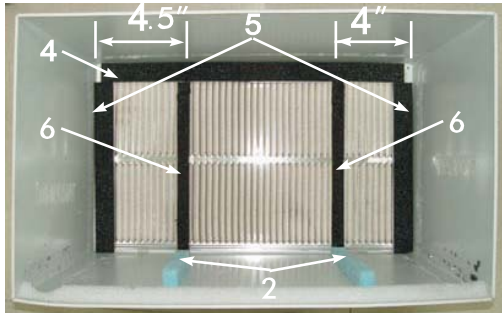
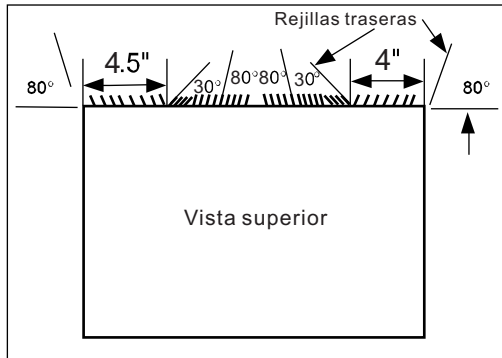

### #4 General Electra/Hotpoint 16<sup>7/8</sup>" Profundidad

1. Retire la rejilla trasera existente como se muestra en la página 6 de este manual y vuelva a colocar siempre con panel trasero con persianas. Instale como se muestra.

**NOTA:** Es posible que tenga que hacer agujeros en la brida de la manga existente para que coincida con nueva parrilla trasera.

2. Corta (2) 17" bloques de separación cónicos como se muestra a continuación en dos partes.

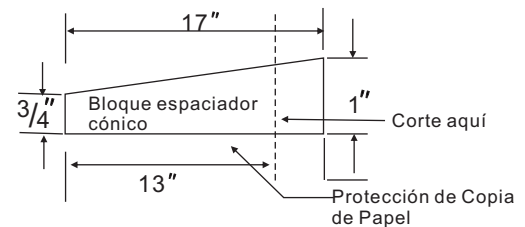

3. Instalar 13" sección como se muestra con el extremo cónico de 1/2 de la parte posterior de la manga. Esto ayuda a inducir una decantación hacia atrás de la unidad.
4. Adjuntar (1) 1" x 3/8 x 25" sello de tiempo en el centro en la parte superior de la manga. Retire el papel protector y presiónelo en su posición.
5. Adjuntar (2) 1" x 3/8 x 14" sellos a los lados izquierdo y derecho de la manga.
6. Corta (2) 1" x 3/8 x 25" de largo focas a 14" de largo y adjuntarlo a las secciones verticales de la rejilla trasera, como se muestra.
7. Unidad de Centro y deslice suavemente la unidad en la manga.
8. Antes de deslizar todo el camino de vuelta, retire segundo tornillo de la parte delantera del lado izquierdo de la unidad.
9. Retire la arandela de plástico del tornillo.
10. Enrosque y fije el otro extremo del cable a tierra a la unidad como se muestra en la imagen. Asegúrese de que la arandela dentada es contra el gabinete.
11. Deslice la unidad completamente en la parte trasera para asegurar un buen sello, asegurándose de que el cable de tierra no se enreda.
12. sello & Encuadre la unidad como se describe en la página 17.
13. Si usted tiene dificultades con el montaje de la parrilla para la manga, siga las instrucciones para el montaje directo en la página 16.

# INSTRUCCIONES DE INSTALACIÓN

## Marcas de Manga pared:

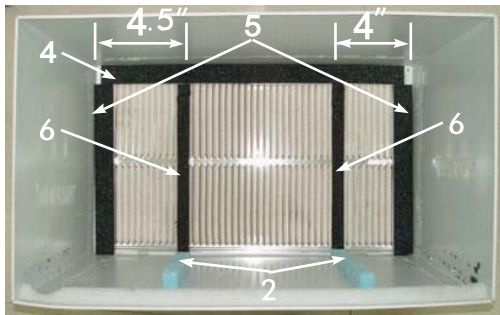
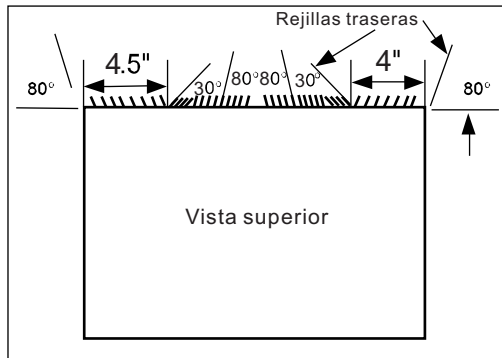

## #5 Sears or Carrier 51S Series (18<sup>5/8</sup>" PROFUNDIDAD)

1. Retire la rejilla trasera existente como se muestra en la página 6 de este manual y vuelva a colocar siempre con panel trasero con persianas. Instale como se muestra.

**NOTA :** Es posible que tenga que hacer agujeros en la brida de manga existente para que coincida con nueva parrilla trasera.

2. Instale ( 2 ) espaciadores cónicos cuadras de la planta de la manga , como se muestra . Esto ayuda a inducir una decantación hacia atrás de la unidad.
3. Instale como se muestra con el extremo cónico de 1/2 "de la parte posterior de la funda. Esto ayuda a inducir una decantación hacia atrás de la unidad.
4. Adjuntar ( 1 ) 1 " x 3 / 8 " x25 " sello de tiempo en el centro en la parte superior de la manga. Retire el papel protector y presione en su posición.
5. Adjuntar ( 2 ) 1 " x3 / 8 " x14 " sellos a los lados izquierdo y derecho de la manga.
6. Corta ( 2 ) 1 "x3 / 8 " x25 "de largo focas a 14 " de largo y adjuntarlo a las secciones verticales de la rejilla trasera , como se muestra
7. Unidad de Centro y deslice suavemente la unidad en la manga.
8. Antes de deslizar todo el camino de vuelta , retire segundo tornillo de la parte delantera del lado izquierdo de la unidad.
9. Retire la arandela de plástico del tornillo.
10. Enrosque y fije el otro extremo del cable a tierra a la unidad como se muestra en la imagen. Asegúrese de que la arandela dentada es contra el gabinete.
11. Deslice la unidad completamente en la parte trasera para asegurar un buen sello , asegurándose de que el cable de tierra no se enreda.
12. sello & Encuadre la unidad como se describe en la página 17.
13. Si usted tiene dificultades con el montaje de la parrilla para la manga, siga las instrucciones para el montaje directo en la página 16.



# INSTRUCCIONES DE INSTALACIÓN

## Marcas de Manga pared:

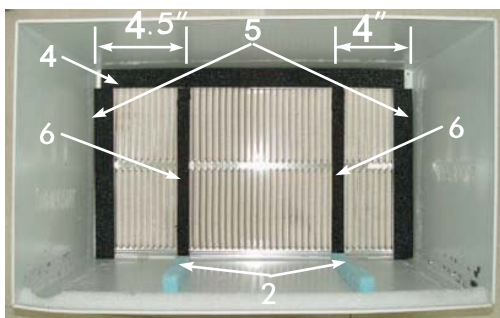
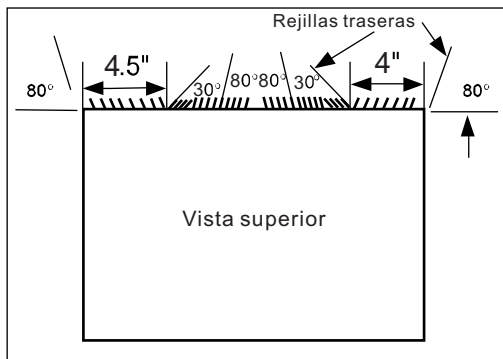

## #6 Whirlpool 17<sup>1</sup>/<sub>8</sub>" Profundidad

1. Retire la rejilla trasera existente como se muestra en la página 6 de este manual y vuelva a colocar siempre con panel trasero con persianas. Instale como se muestra.

**NOTA:** Es posible que tenga que hacer agujeros en la brida de manga existente para que coincida con nueva parrilla trasera.

2. Corta (2) 17 "bloques de separación cónicos como se muestra a continuación en dos partes.

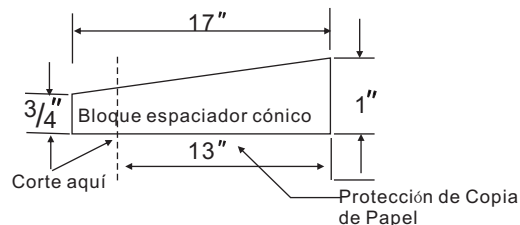

3. Instalar la sección 13 "para el piso de la manga , como se muestra . Esto ayuda a inducir una decantación hacia atrás de la unidad
4. Adjuntar ( 1 ) 1x3 /8 " x25 " sello de tiempo en el centro en la parte superior de la manga. Retire el papel protector y presione en su posición.
5. Adjuntar ( 2 ) 1 " x3 / 8 " x14 " sellos a los lados izquierdo y derecho de la manga.
6. Corta ( 2 ) "x3 / 8 " x25 "de largo foca\$ a 14 " de largo y adjuntarlo a las secciones verticales de la rejilla trasera , como se muestra.
7. Unidad de Centro y deslice suavemente la unidad en la manga.
8. Antes de deslizar todo el camino de vuelta , retire segundo tornillo de la parte delantera del lado izquierdo de la unidad.
9. Retire la arandela de plástico del tornillo.
10. Enrosque y fije el otro extremo del cable a tierra a la unidad como se muestra en la imagen. Asegúrese de que la arandela dentada es contra el gabinete.
- 11.Deslice la unidad completamente en la parte trasera para asegurar un buen sello , asegurándose de que el cable de tierra no se enreda.
- 12.sello & Encuadre la unidad como se describe en la página 17.
- 13.Si usted tiene dificultades con el montaje de la parrilla para la manga, siga las instrucciones para el montaje directo en la página 16.

# INSTRUCCIONES DE INSTALACIÓN

## Marcas de Manga pared:

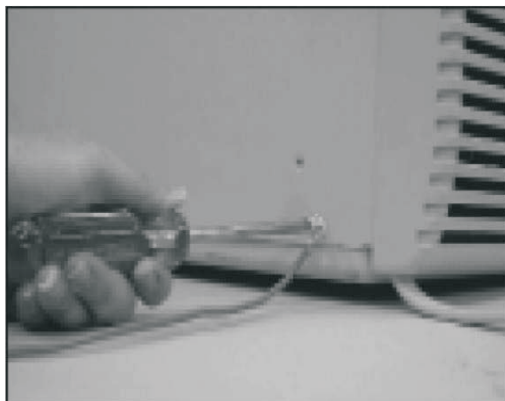
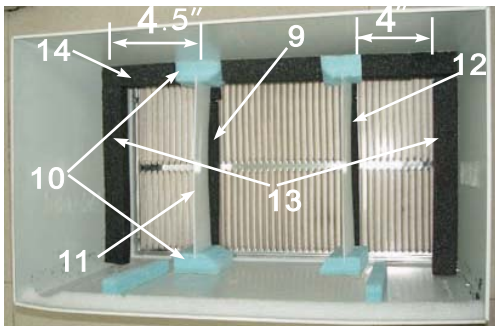
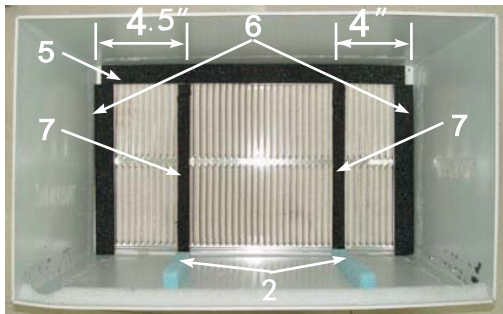
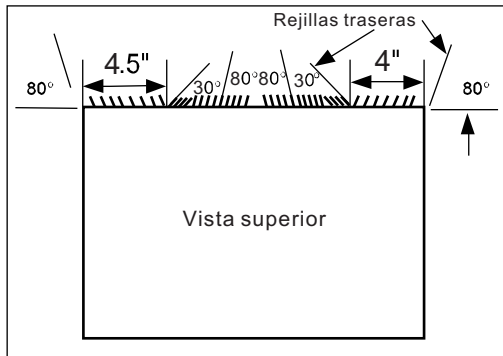

## #7 Whirlpool (23" Profundidad)

1. Retire la rejilla trasera existente como se muestra en la página 6 de este manual y vuelva a colocar siempre con panel trasero con persianas. Instale como se muestra.

**NOTA:** Es posible que tenga que hacer agujeros en la brida de manga existente para que coincida con nueva parrilla trasera

**Debido a la mayor profundidad de la unidad, en primer lugar tratar ajuste seco usando el método descrito a continuación:**

2. Place (2) 1 sellos "x1½" x14 "en contra de cada lado.
3. Deslice suavemente la unidad y comprobar si la cantidad que se extiende desde el manguito es suficiente una vez que se fija el marco de recorte.
4. Si la posición está bien, retire la unidad y continúe con el siguiente paso. Si no es así, vaya al paso 9.
5. Adjuntar (1) 1 "x1½" x25 "sello de tiempo en el centro en la parte superior de la manga. Retire el papel protector y presione en su posición.
6. Adjuntar (2) 1½" sellos "x14" para los lados izquierdo y derecho de la manga.
7. Corta (2) 1 "x¾" x25 "sellos largos a 14" de largo y se unen a las secciones verticales de la rejilla como se muestra.
8. Fije los bloques espaciadores cónicos para el piso de la manga. Ahora vaya al paso 15.

**Utilice los siguientes pasos si la unidad requiere la extensión adicional en la habitación.**

9. Coloque 1 "x¾" x14 "de largo sello sobre la parte vertical de sólidos de la rejilla trasera.
10. Adjuntar (2) 4¾" x3¾" x 1¾" bloques de espuma con la ranura de la junta de superposición arriba.
11. Instalar el divisor en las ranuras de los bloques de espuma . Puede que tenga que recortar la longitud a la medida.
12. Repetir los pasos 9-11 para la otra porción de muestra vertical de la rejilla como se muestra en la imagen.
13. Adjuntar (2) 1 " x 1½" x14 " juntas a lo largo de los lados de la manga nuevamente verificando que todos los sellos son de color
14. Corte el sello 1"x1½" x25"para adaptarse a la parte superior de la manga. Las piezas deben colocarse a ras con el borde del divisor.
15. Unidad de Centro y deslice suavemente la unidad en la manga.
16. Antes de deslizar todo el camino de vuelta , retire primero el tornillo de la parte delantera del lado izquierdo de la unidad.
17. Retire la arandela de plástico del tornillo.
18. Enrosque y fije el otro extremo del cable a tierra a la unidad como se muestra en la imagen. Asegúrese de que la arandela dentada es contra el gabinete.
19. Deslice la unidad completamente en la parte trasera para asegurar un buen sello , asegurándose de que el cable de tierra no se enreda.
20. sello & Encuadre la unidad como se describe en página 17.
21. Si usted tiene dificultades con el montaje de la parrilla para la manga, siga las instrucciones para el montaje directo en la página 16.

# INSTRUCCIONES DE INSTALACIÓN

## Marcas de Manga pared:

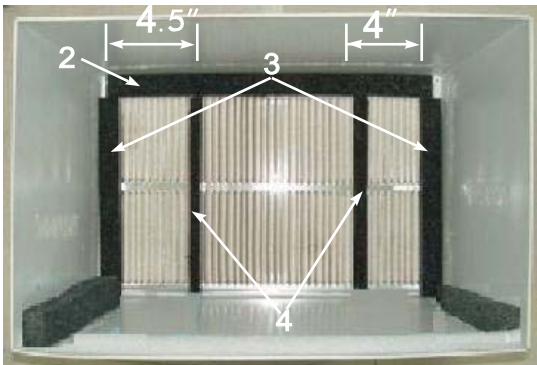
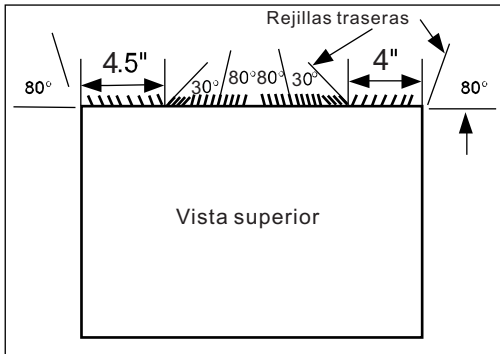

## #8 White Westinghouse/Frigidaire/Carrier 52F Series (16" + 17 1/2" Profundidad)/Keystone

1. Retire la rejilla trasera existente como se muestra en la página 6 de este manual y vuelva a colocar siempre con panel trasero con persianas. Instale como se muestra.

**NOTA:** Es posible que tenga que hacer agujeros en la brida de manga existente para que coincida con nueva parrilla trasera.

2. Adjuntar ( 1 ) 1" x3 / 8 x25 " sello de tiempo " en el centro en la parte superior de la manga. Retire el papel protector y presione en su posición.
3. Adjuntar ( 1 ) 1" x3 / 8 x25 " sello de tiempo " en el centro en la parte superior de la manga. Retire el papel protector y presione en su posición.
4. Adjuntar ( 2 ) 1 " x3 / 4 " x14 "de largo juntas verticalmente 4.5 " en el lado izquierdo de la camisa . Conecte el otro 1 "x3 / 4 " x14 "sello de largo 4" de la parte derecha de la manga.
5. Unidad de Centro y deslice suavemente la unidad en la manga .
6. Antes de deslizar todo el camino de vuelta , retire segundo tornillo de la parte delantera del lado izquierdo de la unidad .
7. Retire la arandela de plástico del tornillo.
8. Enrosque y fije el otro extremo del cable a tierra a la unidad como se muestra en la imagen. Asegúrese de que la arandela dentada es contra el gabinete.
9. Deslice la unidad completamente en la parte trasera para asegurar un buen sello , asegurándose de que el cable de tierra no se enreda .
10. sello & Encuadre la unidad como se describe en la página 17.
11. Si usted tiene dificultades con el montaje de la parrilla para la manga, siga las instrucciones para el montaje directo en la página 16.

# INSTRUCCIONES DE INSTALACIÓN

## Marcas de Manga pared:

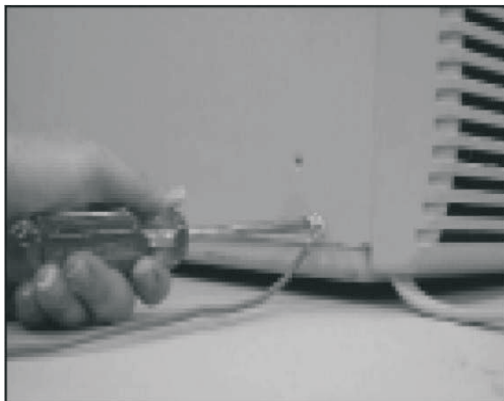
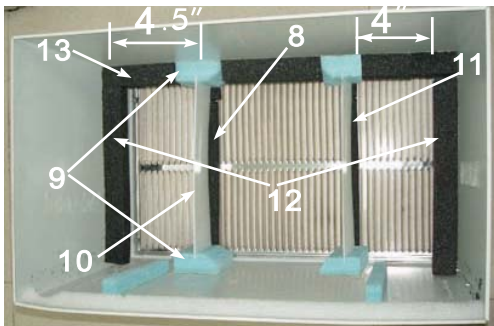
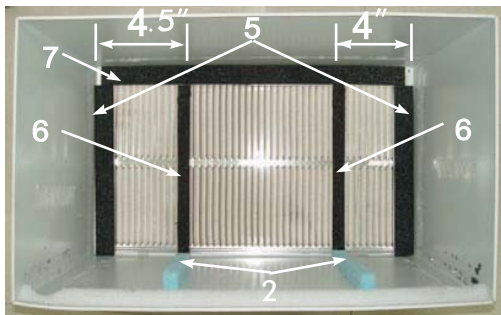
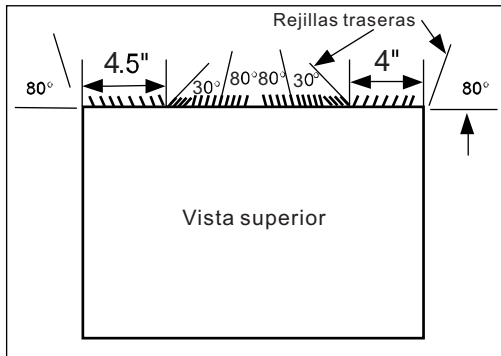

## #9 White Westinghouse or Frigidaire ( 22' Profundidad)

1. Retire la rejilla trasera existente como se muestra en la página 6 de este manual y vuelva a colocar siempre con panel trasero con persianas. Instale como se muestra.

**NOTA:** Es posible que tenga que hacer agujeros en la brida de la manga existente para que coincida con nueva parrilla trasera.

**Debido a la mayor profundidad de la unidad, en primer lugar tratar apropiado seco usando el método descrito a continuación:**

2. Place (2) 1 sellos "x1½" x14 "en contra de cada lado.
3. Deslice suavemente la unidad y comprobar si la cantidad que se extiende desde el manguito es suficiente una vez que se fija el marco de recorte.
4. Si la posición está bien, retire la unidad y continúe con el siguiente paso. Si no es así, vaya al paso 8.
5. Adjuntar (1) 1 "x1½" x15 "de largo de sellado a los lados izquierdo y derecho de la manga.
6. Corte (1) 1 "x1½" x25 "de largo sellado a 14" de largo y colóquelo verticalmente a la parrilla trasera 4.5 "en el lado izquierdo, repetir y conectar 4" de la parte derecha.
7. Adjuntar (1) 1 "x1½" x25 "de largo del sello en el centro en la parte superior de la sleeve. Remove el papel protector y presione en position. Proceed al paso 14.

**Utilice los siguientes pasos si la unidad requiere la extensión adicional en la habitación.**

8. Coloque 1 "x ¾" x14 "de largo sello sobre la parte vertical de sólidos de la rejilla trasera.
9. Adjuntar ( 2 ) 4¾" x 3¾" x 1¾" bloques de espuma con la ranura de la superposición de la junta anterior.
10. Instalar el divisor en las ranuras de los bloques de espuma . Puede que tenga que recortar la longitud a la medida.
11. Repetir los pasos 8-10 para la otra porción de muestra vertical de la rejilla como se muestra en la imagen.
12. Adjuntar ( 2 ) 1 " x 1½" x14 " juntas a lo largo de los lados de la manga nuevamente verificando que todos los sellos son de color.
13. Corte el sello 1"x1½" x25"para adaptarse a la parte superior de la manga. Las piezas deben colocarse a ras con el borde del divisor.
14. Unidad de Centro y deslice suavemente la unidad en la manga.
15. Antes de deslizar todo el camino de vuelta , retire primero el tornillo de la parte delantera del lado izquierdo de la unidad.
16. Retire la arandela de plástico del tornillo.
17. Enrosque y fije el otro extremo del cable a tierra a la unidad como se muestra en la imagen. Asegúrese de que la arandela dentada es contra el gabinete.
18. Deslice la unidad completamente en la parte trasera para asegurar un buen sello , asegurándose de que el cable de tierra no se enreda.
19. sello & Encuadre la unidad como se describe en la página 17.
20. Si usted tiene dificultades con el montaje de la parrilla para la manga, siga las instrucciones para el montaje directo en la página 16.

# INSTRUCCIONES DE INSTALACIÓN

## Unidad de montaje directo:

Las instrucciones anteriores son la manera preferible montar la nueva parrilla trasera. El desempeño de la unidad es un poco mejor y se reduce la posibilidad de corrientes de aire. Como último recurso, dirigir el montaje de la rejilla de la unidad puede ser considerado.

Nota: La parrilla debe estar instalado antes de insertar la unidad en el soporte.

1. Coloque las 2 piezas de sellado (1 "X3 / 8" X14 " ), como se muestra en la figura. 1.
  2. Coloque la rejilla sobre la parte trasera de la unidad asegurándose de que:
    - a. El doble juego de orificios de los tornillos se encuentran en la parte inferior.
    - b. Las aletas de la parrilla se señalan lejos de la unidad.
  3. Alinee la parte superior de la rejilla con la parte superior de la unidad. El saliente en cada lado es igual.
  4. Si la unidad no ha sido pre-perforados (algunos modelos), perfore cuidadosamente "agujeros a través de la rejilla y en la brida lateral de la unidad de aproximadamente 1 1/2" 4-1/8 a 2" de la parte superior e inferior como en la figura . 2, 3.
- (Tenga cuidado de no perforar las bobinas del intercambiador de calor de cobre.)
5. Instale 4 - # 8 tornillos autorroscantes para fijar la rejilla de la unidad.
  6. Inserte la unidad en el soporte.

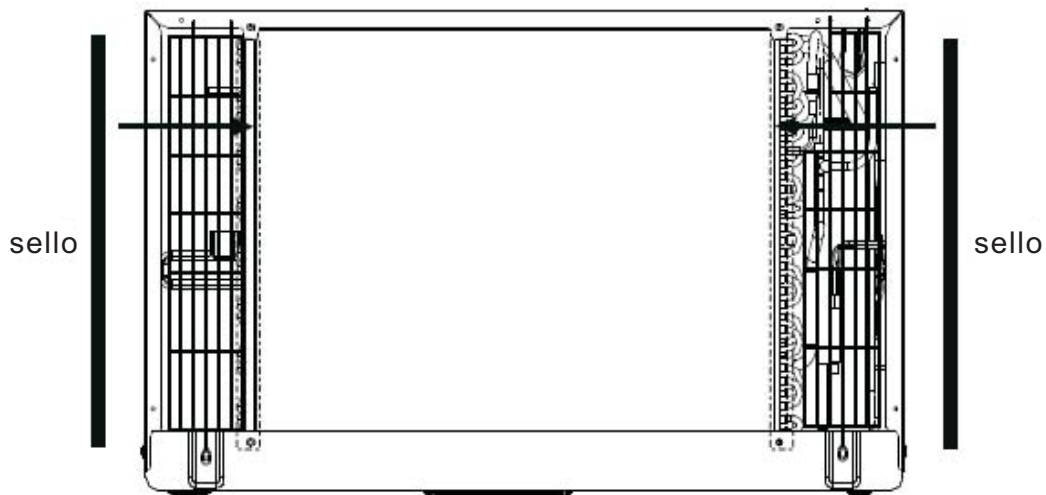

Fig. 1

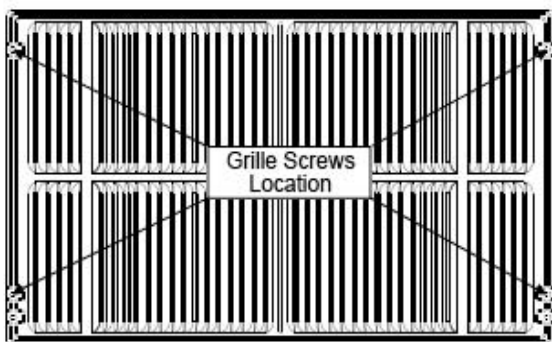

Fig. 2

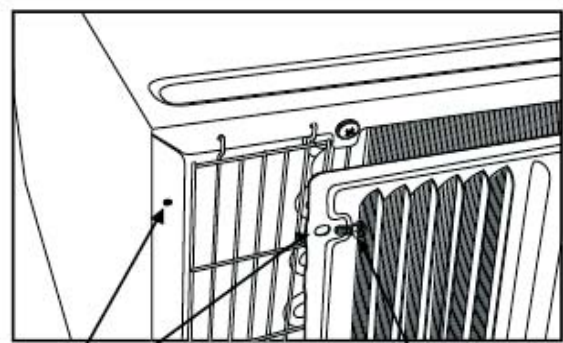

Fig. 3

1/8 Octavo  
agujero  
Grille &  
brida

#8 Tornillo

# INSTRUCCIONES DE INSTALACIÓN

## Terminación de instalación:



1. Instale el 1 "x 1½" x 84 "de largo embutidora-sello entre la pared de manga y la unidad. Se recomienda un destornillador plano o una espátula.



2. Ensamble el marco embellecedor mediante la inserción de piezas superior e inferior en piezas laterales y romperse en su lugar.

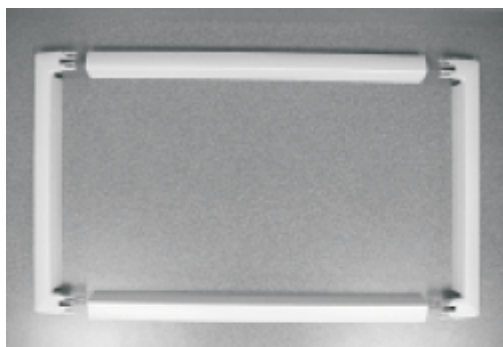

3. Tire el cable a través del marco del ajuste luego deslice sobre la unidad hasta que quede nivelado con la pared.l.

# NORMALES SONIDOS

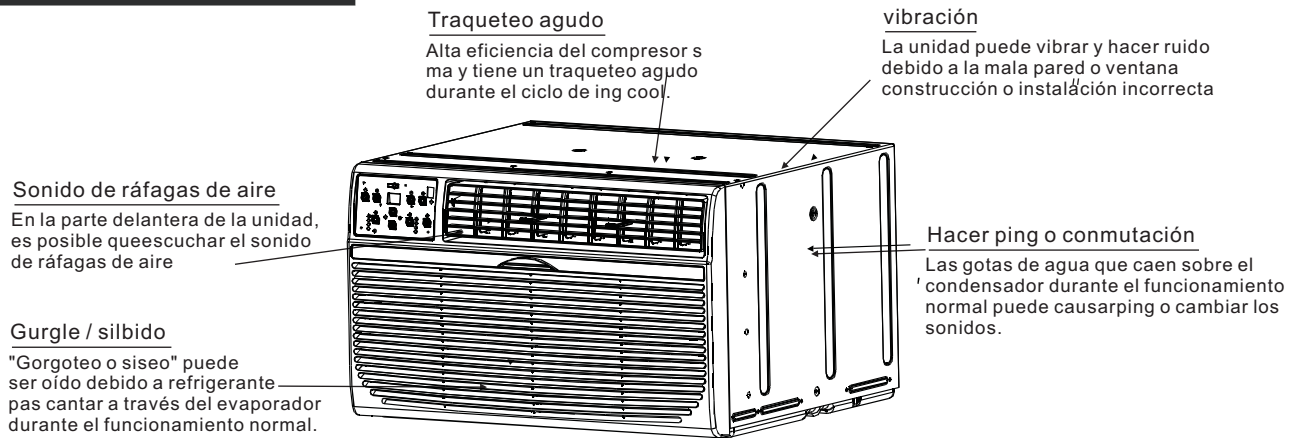

## NOTA:

Todas las ilustraciones de este manual son para fines de explicación solamente. Su aire acondicionado puede ser ligeramente diferente. La forma real prevalecerá.

# CARACTERÍSTICAS DE AIRE ACONDICIONADO

## INSTRUCCIONES DE OPERACIÓN DE CONTROL ELECTRÓNICO

Antes de empezar, debe familiarizarse completamente con el panel de control como se muestra a continuación y todas sus funciones, a continuación, siga el símbolo de las funciones que usted desea. La unidad puede ser controlada por la unidad de control solo o con el mando a distancia.

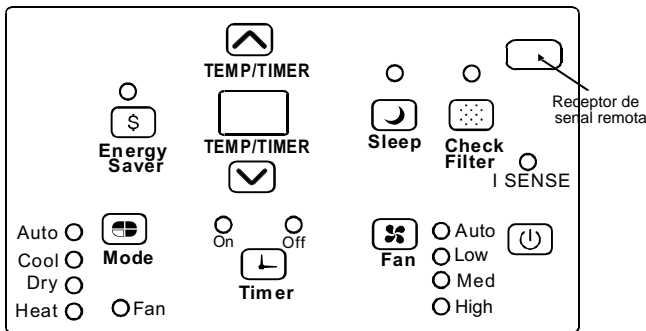

(Modelos de calefacción eléctrica)

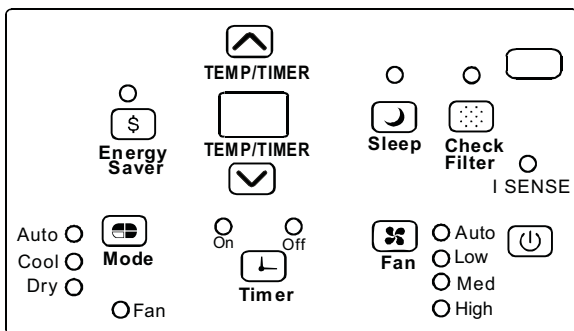

(Modelos sólo fríos)

### PARA ENCENDER UNIDAD ON OR OFF:

Presar ON/OFF botón para encender la unidad de encendido o apagado.

NOTA: La unidad iniciará automáticamente la función de ahorro de energía bajo fresco, seco y Auto (sólo automático Refrigeración y Auto-Fan) modos.

### Para cambiar Instalación de temperatura:

Presar UP/DOWN button para cambiar Instalación de temperatura.

NOTA: Pulse o mantenga presionado el botón ARRIBA () o ABAJO () hasta que la temperatura deseada se ve en la pantalla. Esta temperatura se mantiene de forma automática en cualquier lugar entre 62°F(17°C) y 86°F(30°C). Si desea que la pantalla para leer la temperatura actual, consulte Para operar en la sección Sólo Fan.

# CARACTERÍSTICAS DE AIRE ACONDICIONADO

## PARA AJUSTAR VELOCIDAD DE FAN:

Pulse  para seleccionar la velocidad del ventilador en cuatro copas-Auto, Bajo, Medio o Alto. Cada vez que se pulsa el botón, el modo de velocidad del ventilador es shifted. For algunos modelos, la velocidad del ventilador no se puede ajustar en el modo CALOR. En el modo seco, la velocidad del ventilador se controla a baja automáticamente.

## RASGO DE DESCANSO:

Pulse el botón  descanso para iniciar el modo de reposo. En este modo la temperatura seleccionada aumentará (enfriamiento) o disminuir (calefacción) por 2°F/1(or 2)°C 30 minutos después de que el modo está seleccionado. La temperatura entonces aumentará (enfriamiento) o disminuir (calefacción) por otro 2°F/1(or 2)°C después de un período adicional de 30 minutos. Esta nueva temperatura se mantuvo durante 6 horas antes de que vuelva a la temperatura seleccionada originalmente. Esto termina el modo de sueño y la unidad seguirá funcionando según lo programado originalmente. El programa de modo de reposo se puede cancelar en cualquier momento durante la operación pulsando de nuevo el botón de reposo.

## RASGO DE FILTRO DE CHEQUE:

Presione  botón Comprobar filtro para iniciar esta función. Esta función es un recordatorio para limpiar el filtro de aire para un funcionamiento más eficiente. El LED (luz) se iluminará después de 250 horas de funcionamiento. Para reestablecer después de limpiar el filtro, presione el botón Comprobar filtro y la luz se apagará.

## RASGO DE AHORRO DE ENERGÍA:

Pulse  el botón de ahorro de energía para iniciar esta función. Esta función está disponible en fresco, seco y AUTO (sólo AUTO-REFRIGERACIÓN Y AUTO-FAN) modelos. El ventilador continuará funcionando durante 3 minutos después de que el compresor se apaga. El entonces ciclos durante 2 minutos a intervalos de 10 minutos hasta que la temperatura ambiente está por encima de la temperatura del sistema, momento en el cual el compresor se vuelve a encender y comienza a refrigerar.

## I SENSE:(en algunos modelos)

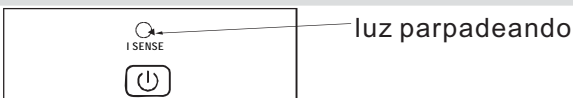

***Esta función se puede activar desde el mando a distancia controlar SOLAMENTE. El mando a distancia sirve como un termostato de control remoto que permite el preciso control de la temperatura en su ubicación.***

Para activar la función Sígueme, apunte el control remoto el control hacia la unidad y pulse el I SENSE botón. La pantalla remota es la temperatura real en su ubicación. El mando a distancia envía esta señal al acondicionador de aire cada intervalo de 3 minutos hasta que pulse el botón I SENSE de nuevo. Si la unidad no recibe la señal I SENSE seguimiento durante cualquier intervalo de 7 minutos, la unidad emitirá un sonido para indicar el modo de I SENSE ha terminado.

## PARA SELECCIONAR MODELO DE OPERACIÓN:

Para elegir el modo de funcionamiento, pulse  Modo botón. Cada vez que pulse el botón, se selecciona un modo en una secuencia que va de Auto, Refrescar, Secar, el calor (modelos sólo frío y sin) y ventilador. La luz indicadora lado se ilumina y se mantuvo en una vez que se selecciona el modo.

La unidad iniciará automáticamente la función de ahorro de energía bajo fresco, seco y Auto (sólo automático Refrigeración y Auto-Fan) modos.

### Para operar en función Auto:

- Cuando se programa el aire acondicionado en el modo AUTO, se seleccionará automáticamente, calefacción (modelos sólo frío fuera), o sólo ventilador de refrigeración en función de lo que la temperatura seleccionada y la temperatura ambiente.
- El aire acondicionado controla automáticamente la temperatura ambiente alrededor de la temperatura programada por usted.
- En este modo, la velocidad del ventilador no se puede ajustar, se inicia de forma automática a una velocidad de acuerdo con la temperatura ambiente.

### Para operar el ventilador Sólo:

- Utilice esta función sólo cuando no se está enfriando, como la circulación de aire ambiente o aire manido del escape (en algunos modelos). (Recuerde abrir el respiradero durante esta función, pero mantenerlo cerrado durante el enfriamiento para la máxima eficiencia de enfriamiento.) Usted puede elegir cualquier velocidad del ventilador que prefiera.
- En esta función, la pantalla mostrará la temperatura ambiente actual, no la temperatura de ajuste como en el modo de refrigeración
- En el modo de sólo ventilador, la temperatura no está ajustado

### Para operar en modelo de Secar:

- En este modo, el acondicionador de aire, generalmente, operar en la forma de un deshumidificador. Dado que el espacio acondicionado es un sistema cerrado o sellado están, cierto grado de enfriamiento continuará.

## □ TIEMPO: RASGO DE AUTO INICIO/CESO :

- Cuando enciende la unidad, primero presiona el botón reloj,  el indicador TIMER ON luz ilumina. Este indica que el programa de Auto Empezar está iniciado.
- Cuando se muestra el tiempo de temporizador, presione el botón del temporizador de nuevo, el OFF TIMER luz indicadora se ilumina. Se indica que se inició el programa de parada automática..
- Pulse o mantenga pulsado el botón ARRIBA o ABAJO para cambiar el tiempo de Auto por incrementos de 0,5 horas, hasta 10 horas, y luego a intervalos de 1 hora hasta 24 horas. El control de la cuenta regresiva del tiempo restante hasta el inicio.
- El tiempo seleccionado se registrará en 5 segundos, y el sistema volverá automáticamente a mostrar la configuración de la temperatura anterior oa temperatura ambiente cuando la unidad está encendida. (Cuando la unidad está apagada, la pantalla está apagada.)
- Encendido de la unidad o desactivar en cualquier momento o el ajuste de la configuración del temporizador de 0.0, se cancelará la función Auto Start / Stop programa asignado.



# CARACTERÍSTICAS DE AIRE ACONDICIONADO

## PANTALLSA:

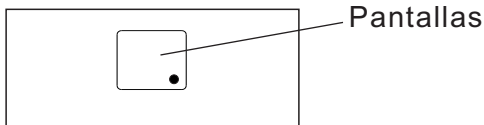

## PANTALLAS:

Muestra la temperatura programada en " °C" o " °F" y la instalación. Cuando Auto-temporizador en modo de sólo ventilador, muestra la temperatura de ambiente.

### Códigos de error:

**AS**-sensor de temperatura ambiente de errores

Desenchufe la unidad y vuelva a conectarla in.If error se repite, llame al servicio técnico.

NOTA: En el modo sólo ventilador, se mostrará "LO" o "HI".

- -Sensor de temperatura del evaporador de errores desenchufe la unidad y vuelva a enchufarlo in.If se repite el error, llame al servicio técnico.

NOTA: "•"en la pantalla como se muestra en la imagen de la izquierda.

**HS**-sensor eléctrico calefacción errores Desenchufe la unidad y conéctelo de nuevo in.If error se repite, llame al servicio técnico.

## COSAS ADICIONALES QUE DEBES SABER

Ahora que ya domina los procedimientos de operación, aquí tiene más funciones en su control que usted debe estar familiarizado.

- El circuito de frío tiene un tiempo de 3 minutos de inicio automático demorado si la unidad se apaga y se enciende rápidamente. Esto evita el sobrecalentamiento del compresor y el posible interruptor tripping. The ventilador continuará funcionando durante este tiempo.
- El control es capaz de mostrar la temperatura en grados Fahrenheit o grados Celsius. Para pasar de una a otra, mantenga pulsada la Izquierda y Derecha Temporal / botones del temporizador al mismo tiempo durante 3 segundos.

## Aire rejillas direccionales

### Aire rejillas direccionales

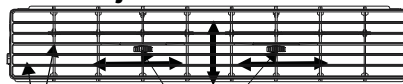

Rejillas Manijas del Centro

### Dirección de aire(4- vía)

centro maneja Air direccional rejillas de control de flujo de aire dirección. Tu acondicionador de aire tiene la 4- vía sistema direccional descrito persianas siguientes. Le permitirá dirigir el flujo de aire hacia arriba o horizontal, y la izquierda o hacia la derecha por toda la habitación como necesita. Use el centro asas para ajustar la dirección de rejillas de lado a lado del aire hasta que la dirección izquierda o derecha deseado es obtained. Pivot persianas horizontales con los dedos hasta que la desea! o dirección horizontal es obtained. Hay una de las 4 posibles orientaciones direccionales de aire disponible con este sistema

## NOTAS:

Si la unidad se interrumpe de forma inesperada debido al corte de suministro eléctrico, se reiniciará con la configuración de la función anterior de manera automática cuando se restablece el suministro eléctrico.

# CUIDADO Y LIMPIA

## Limbia de filtro de aire

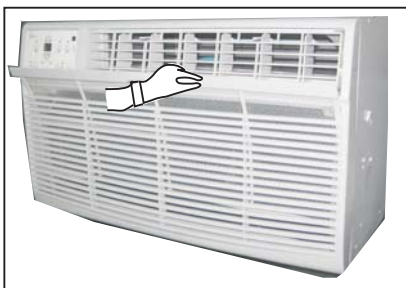

El filtro de aire debe ser revisado al menos una vez al mes para ver si es necesario limpiar. Las partículas atrapadas en el filtro pueden acumularse y causar una acumulación de escarcha en los serpentines de enfriamiento.

## ⚠ ADVERTENCIA

Limpie su aparato de aire acondicionado para mantener su aspecto nuevo. **Asegúrese de desconectar la unidad antes de limpiarla para evitar descargas eléctricas o riesgo de incendios.**

# MANTENIMIENTO Y LIMPIEZA

## La Limpieza del Filtro de Aire

- Empuje la palanca de ventilación en la posición de Cerrada Vent (en su caso). Abra el panel frontal.
- Tomar el filtro por el centro y tire hacia arriba y hacia fuera.
- Lave el filtro con un liquid detergente para lavar los platos, en agua caliente..En juague el filtro.Suavemente sacuda el exceso de agua del filtro.Asegúrese de que el filtro está seco antes de volver.Si no, en lugar de lavar, podría aspirar el filtro.

**Nota:** Nunca usar el agua más caliente que 40°C (104°F H) a limpiar el filtro de aire.Nunca trata de operar la unidad sin el filtro.

## Almacenamiento en en Invierno

Si va a almacenar el aire acondicionado durante el invierno, elimínelo de la ventana con mucho cuidado según las instrucciones de la instalación.Cubralo con plástico o vuelvalo en la caja.

## Nota Sobre Ahorro de Energía

Para alcanzar el mayor ahorro de energía y comodidad, se recomienda utilizar una cubierta para aislar la unidad cuando no esté en uso. El tamaño recomendado para la unidad es 24.4 x14.8 x2.2 (AxAxP).

## La Limpieza del Gabinete

- Asegúrese de desconectar el AC para protegerlo de descarga eléctrica o incendio.El gabinete y su frontera pueden ser limpiado por un paño libre de aceite o un paño humedecido en agua caliente con liquid detergente para limpiar los platos. Enjuaquelo bien y séquelo.
- Nunca use limpiadores abrasivos, ceras ni pulimento en el frente del gabinete.
- Asegúrese de quitar el agua en el paño antes de limpiar los controles.El exceso de agua dentro o alrededor del control podría causar daños al AC.
- Enchufe el aparato.

# SOLUCIONES DE PROBLEMAS

Antes de llamar al servicio, revisa esta lista.Le podría ahorrar tiempo y molestia.Esta lista incluye las ocurrencias communes, los cuales no son resultado por un defecto del hechura o los materiales de la fábrica.

<b>Problema</b>	<b>Solución</b>
<b>El aire acondicionado no funciona</b>	<i>Enchufe de pared desconectado.Presione el enchufe con mucha fuerza en la toma de corriente.</i>
	<i>El fusible domestico estropeado o disyuntor abierto.Reemplace fusible por un retardante o volver a encender el disyuntor.</i>
	<i>Se desconecta el dispositivo de corriente.Presiona el botón RESET.</i>
	<i>Se apague. Enciéndalo.</i>
<b>El aire de la unidad no es tan fría</b>	<i>La temperatura de la habitación está bajo 62°F(17°C). No empieza a enfriar hasta la tempetura llega más que 62°F(17°C).</i>
	<i>Los elemtos del sensor de la temperatura detrás del filtro toca la bobina fría.Déjalo lejos de la bobina fría.</i>
	<i>Ajuste a una temperatura más baja.</i>
	<i>El compresro para cuando cambia el modo.Espere 3 minutos despúes de elegir el modo Frío.</i>
<b>El aire acondicionado enfria, pero la habitación hace calor – forma hielo en la bobina fría detrás el frente decorativo</b>	<i>La temperatura fuera está bajo 64°F(18°C). Para descongelar la bobina de O O, cambie al modo FAN ONLY.</i>
	<i>El filtro de aire podría ser sucio.Limpie el filtro.Consulte la sección del Mantenimiento y Limpieza. Para descongelarlo, cambie al modo FAN ONLY.</i>
	<i>El termostato ha ajustado demasiado frío durante su funcionamiento de la noche.Para descongelarla, cambie al modo FAN ONLY. Despúes, elige la una temperatura más alta.</i>

## SOLUCIONES DE PROBLEMAS

<b>Problema</b>	<b>Solución</b>
<b>El aire acondicionado enfría, pero la habitación hace mucho calor – no forma hielo en la bobina fría detrás el frente decorativo</b>	<i>Un seco filtro de air- aire limitado. Limpie el filtro. Consulte a la sección del Mantenimiento y limpieza.</i>
	<i>Ha elegido una temperatura tan alta, elige una temperatura baja.</i>
	<i>Ha puesto la rejillas direccionales incorrectamente.. Ponga la rejilla en un lugar con mejor distribución del aire.</i>
	<i>La frontera de la unidad está cubierta con cortinas, persianas, muebles, etc. – distribución de aire limitado. Elimine la obstrucción en la frontera de la unidad.</i>
	<i>Se escape el aire frío por las puertas, ventanas, rejillas, etc.Cierre la puerta, ventana o rejilla.</i>
<i>La unidad funciona en una habitación caliente recientemente. Perítmalo un plazo de tiempo adicional para eliminar los calores guardados por los paredes, el techo, el suelo o los muebles.</i>	
<b>El aire acondicionado se enciende y apaga rápidamente</b>	<i>Un seco filtro de aire- aire limitado. Limpie el filtro.</i>
	<i>La temperatura fuera es demasiado alto. Elige la velocidad del FAN a una opción más alto para traer más aires pasando por la bobina fría.</i>
<b>Hace ruido cuando la unidad enfría</b>	<i>El sonido del movimiento del aire Es normal .Si hace tanto ruido, cambie a una opción de FAN más baja.</i>
	<i>La vibración de la ventana – mala instalación. Consulte las instrucciones de instalación o consulte al instalador.</i>
<b>El agua que gotea INTERIOR cuando unidad está enfriando.</b>	<i>La instalación incorrecta. Inclina acondicionador de aire ligeramente hacia el exterior para permitir el drenaje del agua.Consulte las instrucciones de instalación - consulte con el instalador.</i>
<b>El agua que gotea EXTERIOR cuando unidad está enfriando.</b>	<i>Unidad eliminar gran cantidad de humedad del ambiente húmedo. Esto es normal durante días excesivamente húmedos.</i>
<b>Teledetección desactivación Antes de tiempo (algunos modelos)</b>	<i>El control remoto no encuentra dentro del alcance. Coloque el control remoto dentro de 20 pies &amp; 180°,radio de la parte frontal de la unidad.</i>
	<i>Señal de control remoto obstruido. Retire la obstrucción.</i>
<b>Habitación demasiado fría</b>	<i>Ajuste la temperatura demasiado baja. Aumente la temperatura de la unidad.</i>

# GARANTIA DE AIR ACONDICIONADO

**Su producto está protegido por esta garantía:**

**Reparaciones bajo garantía deben ser obtenidos de Centro de Servicios al Consumidor de Keystone o con un administrador de Keystone.**

	PERIODO DE GARANTIA	KEYSTONE, A TRAVES DE SU CENTRO DE SERVICIO AUTORIZADO, VAA	EL CONSUMIDOR VA A SER RESPONSABLE PARA
GARANTIA COMPLETA DE UNO AÑOS	Uno años a partir de la fecha de compra original	Pago de la totalidad de los costos de reparación o reemplazo de las partes de este dispositivo que se comprueba defectuosos en materiales o mano de obra.	Los costos de las llamadas de servicio que se encuentra bajo <b>RESPONSABILIDADES DEL CONSUMIDOR NORMALES</b>
GARANTIA LIMITADA DE 2DO A 5TO AÑOS (sistema sellado)	Segundo hasta quinto Año a partir de la fecha de compra original	Reparar o reemplazar cualquier parte en la Sistema Sellado de refrigeración (compresor, el condensador, el evaporador y el tubo)se comprueban defectuosos en materiales de la mano de obra.	Diagnóstico, retirada y reinstalación necesarioS delos costos de los servicios que no sean con respecto al sistema de refrigeración Sellado

**Repuestos de Keystone se utilizarán y se justifican únicamente por el período restante de la garantía original**

## **Responsabilidades de los consumidores NORMALES**

**Esta garantía se aplica sólo a los productos de uso doméstico ordinario, y el consumidor es el responsable de los temas que figuran a continuación;**

1. El uso adecuado del dispositivo, de conformidad con las instrucciones provistas con el producto.
2. Correcta instalación por un profesional de servicio autorizado, de conformidad con las instrucciones provistas con el dispositivo, y de conformidad con todos los plomería local , electricidad y / o códigos de gas.
3. Una buena conexión a tierra a una fuente de alimentación de voltaje suficiente, de sustitución de fusibles quemados, la reparación de los defectos sueltos o las conexiones de cableado en casa.
4. Los gastos para hacer que el dispositivo llegue al centro de la prestación de servicios.
5. Los daños a perfeccionar después de la instalación.

## EXCLUSIONES

### Esta garantía no incluye los siguientes:

- 1) Fallos causados por el daño a la máquina cuando está de su propiedad (salvo los daños causados por el defecto o mala función), por la instalación no correctas, o por el uso irrazonable de la máquina, incluyendo sin limitación, fracaso de proveer responsabilidad y mantenimiento necesario o de seguir las Instrucciones de Instalación y Operación.
- 2) Daños causados por los servicios realizados por personas salvo los servidores autorizados de Keystone , uso de las partes no de Keystone.
- 3) Si la máquina se usa en el campo comercial, de negocio, renta, o de otros propósitos salvo para el uso del cliente, no ofrecemos la garantía ni expresa ni implícita, incluido pero no limitado, cualquier garantía implícita de comercializable o adaptabilidad para el uso o propósito particular.
- 4) Los productos sin números seriales originales o los que no tiene los números seriales cuales no han sido alterados o no pueden ser reconocido fácilmente.

Nota: En algunos estados no se permite la exclusión o limitación de los daños incidentales o consecuenciales. Por lo tanto, esta limitación o exclusión podría no aplicar para usted.

## SI USTED NECESITA SERVICIO

Guarde su recibo de compra, tiquete de reparto, o otros comprobantes apropiados de pago.

La fecha en el recibo estable el período de garantía que se requiere el servicio.

Si el servicio se ha realizado, será su mejor interés de obtener y guardar todos los recibos.

Esta garantía escrita le ofrece los derechos específicos legales.

Usted también puede tener otros derechos que varían entre cada estado.

El servicio bajo esta garantía debe ser obtenido por los pasos siguientes en orden.

1. Contactar a los Servicios a Cliente de Keystone o a un servidor autorizado de Keystone a 800-849-1112
2. Si se tiene una cuestión como de donde se puede obtener servicio, contacte nuestro Departamento de Relaciones con Clientes.





El diseño y especificación se publican sin previo aviso de las mejoras del producto.  
Consulte a la agencia de ventas o el fabricante sobre más informaciones.